

ngerman

# Sitzungsunterlagen vom 18. Oktober 2018

Erstellt am 18. Oktober 2018 von Sven Herdes.

## Vorschlag zur Tagesordnung

	Seite
<b>1. Begrüßung und Formalia</b>	<b>4</b>
1.1. Allgemeines . . . . .	4
1.2. Aussonderungen . . . . .	4
1.3. Information zu § 54 (1) SächsHSFG . . . . .	5
1.4. Hinweis zu Finanzanträgen . . . . .	5
1.5. Abrechnungshinweis . . . . .	5
1.6. Unbestätigte Protokolle . . . . .	5
<b>2. Protokolle</b>	<b>6</b>
2.1. Protokolle der Geschäftsführung . . . . .	6
2.2. Protokolle des Förderausschusses . . . . .	7
<b>3. P180920-04 Änderung der Wahlordnung, 3.Lesung</b>	<b>8</b>
<b>4. 16-117 Grundordnungsänderung §15 (4) 3. Lesung</b>	<b>9</b>
<b>5. P180802-07 Abschaffung von wandernden Mandaten nach § 15 GrO, 3. Lesung</b>	<b>10</b>
<b>6. P17-06-15-04 Umbenennungsantrag, 3. Lesung</b>	<b>11</b>
<b>7. Geschlossene Sitzung</b>	<b>15</b>
<b>8. Wahlen und Entsendungen</b>	<b>16</b>
8.1. Wahl Sitzungsvorstand . . . . .	16
<b>9. Berichte</b>	<b>17</b>
9.1. 4. Quartalsbericht 2016 . . . . .	17
9.2. 1. Quartalsbericht 2017 . . . . .	17
9.3. 2. Quartalsbericht 2017 . . . . .	17
9.4. 3. Quartalsbericht 2017 . . . . .	17
9.5. 4. Quartalsbericht 2017 . . . . .	17
9.6. 1. Quartalsbericht 2018 . . . . .	18
9.7. 2. Quartalsbericht 2018 . . . . .	18
9.8. 3. Quartalsbericht 2018 . . . . .	18

9.9.	Campus4You-Beirat 25.5. . . . .	19
9.10.	Fachtagung Digitalisierung . . . . .	19
9.11.	LSR-Bericht 26.05.2018 . . . . .	20
9.12.	Bibliothekskommission 31.5. . . . .	21
9.13.	Bericht Geschäftsleiterrunde Studentenwerk 27.6.18 . . . . .	21
9.14.	LSR-Bericht 29.07.2018 . . . . .	21
9.15.	Bericht aus dem Referat Internet . . . . .	22
9.16.	Aktueller Stand nextbike . . . . .	22
9.17.	Zwischenstand nextbike . . . . .	23
<b>10.</b>	<b>P180823-06 Identitäre Bewegung (Ini)</b>	<b>24</b>
<b>11.</b>	<b>P180823-01 Stellungnahme zum Angriff der Identitären Bewegung auf linke Veranstaltung</b>	<b>25</b>
<b>12.</b>	<b>P180405-06 Grundordnungsänderung bzgl. der FöA-Sitzungstermine, 1. &amp; 2. Lesung</b>	<b>27</b>
<b>13.</b>	<b>P171116-05 Erhöhung der Sitzzahl im Sitzungsvorstand, 1. &amp; 2. Lesung</b>	<b>28</b>
<b>14.</b>	<b>16-126 Geschäftsordnungsänderung § 10 (4), 3. Lesung</b>	<b>29</b>
<b>15.</b>	<b>P17-06-15-07 Änderung GO § 9 (9) Beratungspause, 1./2. Lesung</b>	<b>30</b>
<b>16.</b>	<b>16-092 Änderung Geschäftsordnung – 2. Lesung</b>	<b>31</b>
<b>17.</b>	<b>P180315-01 Änderung der Geschäftsordnung – Übergabe von Anträgen, 1./2. Lesung</b>	<b>32</b>
<b>18.</b>	<b>P171019-03 Rücknahme der Öffentlichkeit von Sitzungen und Begrenzung des Rederechtes auf Organmitglieder</b>	<b>33</b>
<b>19.</b>	<b>P180920-01 Zuordnung Studiengänge zu den Fachschaften</b>	<b>35</b>
<b>20.</b>	<b>P180920-05 Konzept zur Durchführung der Wahl im Sommersemester</b>	<b>36</b>
<b>21.</b>	<b>P180920-06 Konzept zur Einführung elektronischer Wählerverzeichnisse</b>	<b>37</b>
<b>22.</b>	<b>P181018-01 FA Kondome</b>	<b>39</b>
<b>23.</b>	<b>P181018-02 Reisekosten PVT</b>	<b>40</b>
<b>24.</b>	<b>P181018-03 Interne Prüfung von rassistischen und sexistischen Vorfällen an allen Fachschaften der TU Dresden</b>	<b>41</b>
<b>25.</b>	<b>P181018-04 FA Uniwahlen</b>	<b>42</b>
<b>26.</b>	<b>Sonstiges</b>	<b>44</b>
<b>A.</b>	<b>Anhang</b>	<b>44</b>
A.1.	GF-Protokoll vom 19.09.2018 . . . . .	45
A.2.	GF-Protokoll vom 26.09.2018 . . . . .	47
A.3.	GF-Protokoll vom 03.10.2018 . . . . .	49

A.4.	GF-Protokoll vom 11.10.2018	68
A.5.	FöA-Protokoll vom 11.10.2018	90
A.6.	Finanzantragsformular Regalsystem korrigiert	139
A.7.	Angebotsformular Regalsystem korrigiert	141
A.8.	Angebotsformular Boxen korrigiert	142
A.9.	Änderung der Wahlordnung	143
A.10.	Namen der studentischen Vertretungen der deutschen Universitäten	144
A.11.	Stellungnahme des Instituts für deutsche Sprache	147
A.12.	Literaturverzeichnis zum Umbenennungsantrag	149
A.13.	Quartalsbericht Personal 2018/03	151
A.14.	Bericht Bibliothekskommission 31.5.	152
A.15.	Bericht Geschäftsleiterrunde Studentenwerk 27.6.18	153
A.16.	Protokoll des Treffens mit Nextbike	156
A.17.	Zwischenbericht Nextbike	162
A.18.	Mix aus P180823-01 und P180823-06 von IYSSE	172
A.19.	Zuordnung Studiengänge zu den Fachschaften alt	173
A.20.	Zuordnung Studiengänge zu den Fachschaften neu	178
A.21.	Grafik Zshg. Fachschaft <-> Struktureinheit	183
A.22.	Konzept zu einem möglichen Wahltermin zum Sommersemester	184
A.23.	Konzept zu elektronischen Wählerverzeichnissen	187
A.24.	FA-Formular zu FA Kondome	190
A.25.	FA-Formular zu FA Uniwahlen	196



# 1. Begrüßung und Formalia

## 1.1. Allgemeines

Alle Ausschreibungen befinden sich unter [https://www.stura.tu-dresden.de/ausschreibungen\\_legislatur\\_1819](https://www.stura.tu-dresden.de/ausschreibungen_legislatur_1819).

- 5 Die Sitzung findet im Raum POT/13 statt.

## 1.2. Aussonderungen

Gemäß § 31 (2) Satz 3 der Finanzordnung der Studentenschaft der Technischen Universität Dresden sind Aussonderungen vier Vorlesungswochen vorher anzuzeigen.

Geplant ist die Aussonderung folgende Gegenstände zum 16.11.2018:

- 10
- Mischpult Soundcraft EPM-8
  - Bierbänke, defekt; brauchbare Füße werden aufgehoben und als Ersatzteile eingelagert (Inv.-Nr.: 6/5/06/2003, 64/05/2006, 147-3/2013, 71-06/2003)
  - Whiteboard, klein, klappbar, an mehreren Stellen defekt und notdürftig mit Panzertape geflickt (Inv.-Nr.: 54/07/2005)
- 15
- Leinwand, Standsicherheit nicht mehr wirklich gegeben (Inv.-Nr.: 72-02/2009)
  - 6 Kundenstopper, klein, DNN
  - kleine Tisch-Wahlurne aus Holz, akute Gefahr von Splittern
  - Telefonablage (Ständer für Tischtelefone)
  - Springbrunnenpumpe, klein
- 20
- gebrauchte Malerutensilien, teils sehr dreckig
  - Farbsprühgerät
  - Karton mit zum Teil sehr dreckigen Tassen und Gläsern (ca. 10 Tassen)
  - Plakat „March for Science 2018“
  - diverse Holzplatten
- 25
- Lichterkette für Weihnachtsbaum, kleine Kerzen, bunt, defekt
  - alter Briefkasten, ohne Schloss
  - Plakatplane „Ausstellung Studierendenhaus“, mit Datum
  - Schwarzlichtröhren
  - alte Verteilerdose, 3-fach, defekt (Inv.-Nr.: 005)
- 30
- Rechner Fujitsu 27-09/2005[?]
  - Rechner Fujitsu 28-09/2005

- Rechner Fujitsu 30-09/2007
- Rechner Fujitsu 36-03/2007
- Rechner Fujitsu 37-03/2007
- Rechner Fujitsu 38-3/2007
- 5 • Monitor SAMSUNG 3-P1/2008
- Monitor SAMSUNG 5-P1/2008
- Rechner ASUS 20-06/2003
- Rechner Lenovo 2-P2-2008

### 1.3. Information zu § 54 (1) SächsHSFG

- 10 **Über Tagesordnungspunkte mit \* kann nach § 54 (1) SächsHSFG auf dieser Sitzung auch ohne die notwendige Beschlussfähigkeit beschlossen werden.**

### 1.4. Hinweis zu Finanzanträgen

Verpflichtungen über Ausgaben zu Veranstaltungen können erst nach Bestätigung auf der Sitzung des Studentenrates eingegangen werden.

- 15 Zur übersichtlichen Darstellung eingeholter Angebote ist das Angebotsformular zu verwenden.

### 1.5. Abrechnungshinweis

Fr. Dunst wird den ganzen November im Urlaub sein, sodass in diesem Zeitraum keine Abrechnung abgegeben werden kann oder bearbeitet wird. Entweder soll man sie bis Mitte Oktober abgeben oder muss bis Dezember warten.

### 20 1.6. Unbestätigte Protokolle

#### 1.6.0. Bereitstellungsverfahren

- Die unbestätigten Protokolle werden über eine Freigabe im CloudStore des ZIH zur Verfügung gestellt. Alle Mitglieder des Plenums erhalten darauf automatisch Zugriff; zudem kann die Freigabe auch auf die Teilnehmer einer jeweiligen Sitzung zur Kontrolle der richtigen Wiedergabe erweitert werden. Bitte  
25 wendet euch dafür an sitzungsvorstand@stura.tu-dresden.de.

#### 1.6.1. Protokoll vom 12.07.2018

Wurde in der ZIH-Cloud zur Verfügung gestellt.

### 1.6.2. Protokoll vom 23.08.2018

Wurde in der ZIH-Cloud zur Verfügung gestellt.

### 1.6.3. Protokoll vom 20.09.2018

Wurde in der ZIH-Cloud zur Verfügung gestellt.

## 5 2. Protokolle

### 2.1. Protokolle der Geschäftsführung

#### 2.1.1. GF-Protokoll vom 19.09.2018

Siehe Anhang A.1 ab Seite 45.

#### 2.1.2. GF-Protokoll vom 26.09.2018

10 Siehe Anhang A.2 ab Seite 47.

#### 2.1.3. GF-Protokoll vom 03.10.2018

Siehe Anhang A.3 ab Seite 49.

**Antrag auf Neubefassung** zu TOP G-18100301 von Marian Schwabe

Änderungsantrag 1 von Marian Schwabe

Ändere Beschlusshöhe auf 158 € (2 x 44 € für 2 Quer-Durchs-Land-Tickets + Übernachtung).

*Begründung:* Wenn die Sparpreise nicht mehr verfügbar sind, sollten Quer-durchs-Land-Tickets und nicht Flexpreise genutzt werden. Für die Hinfahrt kann bis Leipzig das Semesterticket genutzt werden und ab da das QdL-Ticket. Die Ankunftszeit in Lüneburg ist gleich.

#### 2.1.4. GF-Protokoll vom 11.10.2018

15 Siehe Anhang A.4 ab Seite 68.

## 2.2. Protokolle des Förderausschusses

### 2.2.1. FöA-Protokoll vom 11.10.2018

Siehe Anhang A.5 ab Seite 90.

**Antrag auf Neubefassung** F181011-02 von Hermann von Kleist

#### **Änderung der Antragssumme auf 474.07 EUR.**

Hallo,

der Förderantrag der TURAG für Regale und Kisten müsste neubefasst werden. Leider sind mir in der am vergangenen Donnerstag, den 11.10.2018 vorgestellten Version ein paar Rechenfehler unterlaufen.

Statt 405.67 EUR belaufen sich die Gesamtkosten auf 474.07 EUR. Anbei gibt es noch einmal den Finanzantrag und die Angebotseinholungen. Die Angebote sind dieselben und sollten schon vorhanden sein.

Ein Fehler bestand darin, dass bei der Berechnung der Gesamtkosten der Regalträger der Stückpreis einer Wandschiene genommen wurde; der andere Fehler bestand darin, dass in der Berechnung der Gesamtsumme für die Kisten die Clips zur Befestigung der Deckel nicht berücksichtigt wurden. Beide Fehler sind nun korrigiert.

Viele Grüße

Hermann von Kleist

siehe Anhang A.6 ab Seite 139

siehe Anhang A.7 ab Seite 141

siehe Anhang A.8 ab Seite 142

### 3. P180920-04 Änderung der Wahlordnung, 3.Lesung

**Antragsteller:** Lukas Keller / ehem. Wahlausschuss

**Antragstext**

Der StuRa beschließt die Änderung der Wahlordnung der Studierendenschaft in den im Anhang auf-  
5 geführten Punkten – siehe Anhang A.9 ab Seite 143 .

**Begründung**

Im Übrigen bin ich der Meinung, dass die Wahlordnung geändert werden sollte. Genaue Begründungen zu den Änderungsideen sind im Anhang zu finden.

## 4. 16-117 Grundordnungsänderung §15 (4) 3. Lesung

**Antragsteller:** Matthias Zagermann

### **Antragstext**

Der Studentenrat möge folgende Änderung der Grundordnung beschließen:

5 § 15 (4) Grundordnung der Studentenschaft

→ alt

„Nimmt eine Vertreterin an zwei aufeinanderfolgenden Sitzungen unentschuldigt nicht teil, ruht ihr Mandat für die Zeit ihrer weiteren Abwesenheit. Ruhende Mandate weiterer Vertreterinnen werden wie Nichtentsendungen nach Abs. 3 behandelt. Mitglieder, deren Mandat ruht, besitzen kein aktives  
10 Stimmrecht.“

→ neu

„Nimmt eine Vertreterin an einer Sitzung unentschuldigt nicht teil, ruht ihr Mandat für die Zeit ihrer weiteren Abwesenheit. Ruhende Mandate weiterer Vertreterinnen werden wie Nichtentsendungen nach Abs. 3 behandelt. Mitglieder, deren Mandat ruht, besitzen kein aktives Stimmrecht.“

15 **Begründung**

Unentschuldigt bei einer Sitzung zu fehlen ist im Grundsatz kontraproduktiv für die Arbeit des Studentenrates in Gänze. Insbesondere unter dem Aspekt, dass die Plenumsitzung nach heutigem Stand essentiell für die Wirksamkeit von Beschlüssen der Ausschüsse und der Exekutive ist, kann meiner Meinung nach hier eine Anpassung an die derzeit geltenden Standards in vorgeschlagener Form erfolgen.  
20

Der Fachschaft selbst entsteht hier kein Nachteil. Zum einen kann durch Entsendung kurzfristig ein Vertreter zum Ersatz benannt werden (was von einigen Fachschaftsräten auch praktiziert wird), zum Anderen wird durch eine frühere Benachrichtigung der FSR auf eine etwaige Fehlentwicklung eher hingewiesen.

25 Ruhende Sitze einer Vertreterin oder einer besonderen Vertreterin beschränken diese Stimmenträger nicht in ihren Rechten, die sie wahrnehmen können (siehe GrO).

Ruhende Sitze haben in zwei Punkten Konsequenzen:

– eine Fachschaft kann nach vorheriger Benachrichtigung und nicht Wiederauftauchen des Mitglieds einen B-Sitz verlieren

30 – Unentschuldigt fehlende Mitglieder blockieren durch die vorgeschlagene Änderung weit weniger die Arbeitsfähigkeit des Plenums.

Da meiner langjährigen Erfahrung als Plenumsmitglied Ereignisse eher selten derart plötzlich eintreten, dass - selbst wenn der Wille zur Abmeldung von der bevorstehenden Sitzung vorliegt - formal keine Abmeldung mehr möglich ist, überwiegen die unentschuldigte Abwesenheit aus sonstigen Gründen eher der Vergesslichkeit/LMAA-Einstellung des Individuums.  
35

## 5. P180802-07 Abschaffung von wandernden Mandaten nach § 15 GrO, 3. Lesung

**Antragsteller:** Referat Struktur (Matthias Lüth & Marian Schwabe)

### **Antragstext**

- 5 Streiche § 15 Abs. 3 GrO vollständig und streiche § 15 Abs. 4 Satz 2. Ändere die Nummerierung der nachfolgenden Absätze entsprechend.

### **Begründung**

- 10 Ordnungen sollten kurz und verständlich sein sowie auf unnötige Regularien verzichten. Der § 15 Abs. 3 GrO kommt insgesamt sehr selten zur Anwendung – in der Vergangenheit weniger als einmal je Legislatur des StuRa.

Allgemein ist zu hinterfragen, wie man rechtfertigt, dass Fachschaftsräte einzelne Mandate im StuRa dauerhaft für eine Legislatur verlieren können. Der eigentliche Zweck, dass der StuRa handlungsfähig bleibt, ist bereits dadurch garantiert, dass Mandate ruhen können und dabei kein aktives Stimmrecht mehr haben.

## 6. P17-06-15-04 Umbenennungsantrag, 3. Lesung

**Antragsteller:innen:** Referat Gleichstellungspolitik, Referat Hochschulpolitik, Referat WHAT, Referat politische Bildung

### Antragstext

- 5 Der StuRa verwendet in der Außendarstellung und -kommunikation eine inkludierende Sprache, die sämtliche Geschlechter ansprechen möchte. Dafür werden möglichst geschlechtsneutralisierende Begriffe verwendet. So werden insbesondere statt der Bezeichnungen ‚Studenten‘, ‚Studentenschaft‘ und ‚Studentenrat‘ zukünftig die Bezeichnungen ‚Studierende‘, ‚Studierendenschaft‘ und ‚Studierendenrat‘ verwendet. Zu diesem Zweck werden sämtliche werbewirksame Medien (insbesondere Türschild, 10 Visitenkarten, usw.) angepasst.

Die Grundordnung wird wie folgt geändert:

§ 1 (Begriffsbestimmung und Rechtsstellung) erhält einen neuen Absatz 5 mit dem Wortlaut: „Die Studentenschaft der Technischen Universität Dresden nennt sich auch Studierendenschaft der Technischen Universität Dresden.“

- 15 § 16 (Aufgaben und Funktionen des StuRa) erhält einen neuen Absatz 1 Satz 3 mit dem Wortlaut „Der Studentenrat nennt sich auch Studierendenrat.“

Sämtliche Ordnungen, Formulare, Internetauftritte und zukünftige Publikationen werden in geschlechtergerechter Sprache verfasst. Zu diesem Zweck wird die Richtlinie zur geschlechtergerechten Sprache erstellt.

- 20 Der Antrag impliziert Folgekosten. Ein Türschild in aktueller Qualität ist für unter 200 € zu haben. Ein qualitativ hochwertigeres Schild (was ohnehin mal angebracht wäre) ist für unter 500 € zu haben.

### Änderungsantrag 1 von Hans-Martin Scheiber

§ 16 (Aufgaben und Funktionen des StuRa) erhält einen neuen Absatz 1 Satz 3 mit dem Wortlaut „Der Studentenrat nennt sich auch Studierendenrat (kurz: StuRa).“

*Begründung:* Die bisherige Grundordnung sieht nur in der Vorbemerkung die Verwendung der Abkürzung „StuRa“ innerhalb ebendieser Ordnung vor. Die Abkürzung wird allerdings oft auch außerhalb der Grundordnung verwendet und sollte somit auch als offizielle Bezeichnung festgehalten werden.

### Änderungsantrag 2 von Lukas Keller

Ändere den Namen in *Pink Fluffy Unicorns Institution*, kurz *PFUI*.

- 25 **Änderungsantrag 3** von Hendrik Hostombe

Ändere den Namen in „Studentischer Rat“ (kurz: StuRa)

*Begründung:*

Sowohl eine Gerundiumslösung (Studierendenrat) als auch eine Lösung mit Binnen-„I“, Sternchen, Gendergap oder Doppelpunkt (StudentInnenrat, Student\*innenrat, Student\_innenrat, Student:innenrat) sind von einigen Menschen als ästhetisch unschön zu beschreiben. Daher stelle ich diesen Änderungsantrag mit dem obig genannten Vorschlag. Er ist inklusiv, umschiffet die Ästhetikfrage von Genderschreibweisen und Gerundium und besitzt dieselbe Abkürzung wie der Studentenrat (StuRa).



Ich bin zwar der Meinung, dass das StuRa Plenum sich besser mit anderen Anträgen auf der Tagesordnung befassen sollte, aber anscheinend ist wohl der Umbenennungsantrag so wichtig geworden, dass er sich einigen Leuten nach, nicht mehr aufschieben lässt.

Daher möchte ich mich für diese Kompromisslösung einsetzen. Ich sehe sonst nur Potential sich darüber stundenlang zu streiten und am Ende keine Lösung zu finden, mit der alle leben können.

#### Änderungsantrag 4 von Kersten Stender

Ersetze in den Zeilen 11 bis 16 die Wörter „auch“ durch „grundsätzlich“.

##### *Begründung:*

Der bisherige Antrag sieht vor, die gendergerechten Bezeichnungen den männlichen Bezeichnungen beizustellen. Das würde weiterhin die Bezeichnung des StuRa in beiden Varianten ermöglichen. Zitat aus dem Antrag: „Die Studentenschaft [...] nennt sich auch Studierendenschaft [...]. [...] Der Studentenrat nennt sich auch Studierendenrat.“

Dieses ist nun auf mehreren Ebenen nachteilhaft:

1. Es können praktische Konflikte entstehen. Zum Beispiel könnte sich ein Referat entschließen, unter Berufung auf die o.g. Passagen den StuRa in Veröffentlichungen konsequent „Studentenrat“ zu nennen.
2. In den Diskussionen bildete sich die mehrheitsfähige Meinung, dass die männliche Benennung des StuRa veraltet, diskriminierend und ungewünscht ist. Die Argumente spare ich mir an dieser Stelle, sie wurden in den Diskussionen im Plenum lang und breit ausgeführt. Der Antrag in seiner gegenwärtigen Form sieht nicht vor, die männliche Bezeichnung Geschichte werden zu lassen.
3. Meiner festen Ansicht nach ist die bloße Beiordnung des gendergerechten Namens dem Sinn des Antrags entgegengestellt. Das ist schon durch den Titel zu erfahren: Der Antrag heißt „Umbenennungsantrag“ nicht „Gib dem StuRa noch einen zweiten Namen“. In der Begründung wird das Ziel ausgegeben, „eine einheitliche Grundlage [zu] schaffen“. Auch die Diskussionen wurden auf mit Prämisse geführt, dass zur Debatte stehe, dass der StuRa einen neuen Namen erhält, nicht einen zusätzlichen. Ich bin ebenfalls davon überzeugt, dass diese Variante genauso mehrheitsfähig ist wie es der ursprüngliche Antrag ist, eben weil es immer um eine Umbenennung ging.

Daher stelle ich den Antrag, in den Paragrafen-Änderungen die Wörter „auch“ durch „grundsätzlich“ zu ersetzen. Somit ist klar und verständlich geregelt, dass der Antrag ein echten Umbenennungsantrag ist. Diese Klarheit schützt uns auch vor einem neuen potenziellen Umbenennungsantrag in ein paar Monaten mit noch einer ellenlangen Diskussion, der das Ziel hätte, diese Klarheit herbeizuführen. Rechtssicher ist diese Variante auch, unter anderem führt der StuRa der Universität Leipzig genau diesen Wortlaut („grundsätzlich“) in seiner Satzung/Grundordnung. Diese wurden am 12.10.2015 von der Rektorin bestätigt. Zuletzt – und eigentlich am wichtigsten – wäre eine grundsätzliche Umbenennung die zeitgemäße, integrierende, inkludierende und wertschätzende Variante.

#### Änderungsantrag 5 von Robert Georges

| Streiche Z. 15 & 16: „§ 16 (Aufgaben und Funktionen des StuRa) ... auch Studierendenrat.“

##### **Begründung**

5 *Anmerkung Sitzungsvorstand:* Die Begründung ist für den Umbenennungsantrag *und* die Richtlinie (Bereits beschlossen).

Die aktuelle Situation im StuRa zur geschlechtergerechten Sprache ist wenig zufriedenstellend. So heißen wir „Studentenrat“ (generisches Maskulinum), haben eine durchgehend weibliche Ordnung (ge-

nerisches Femininum) und haben teilweise und uneinheitlich gegenderte Formulare. Unsere Publikationen und der Internetauftritt sind auch uneinheitlich gegendert. Dieser Antrag soll eine einheitliche Grundlage schaffen, die aus unserer Sicht den Anforderungen einer geschlechtergerechten Sprache entgegenkommt.

5 Grundlage unseres Antrages ist die eingehende Lektüre linguistischer und sprachphilosophischer Abhandlungen, sowie wissenschaftlicher Studien zum generischen Maskulinum und geschlechtergerechter Sprache. Somit wollen wir einer subjektiven Diskussion aus dem Weg gehen, indem wir unsere Schlüsse aus wissenschaftlicher Literatur und nicht ideologischen Ansichten und persönlich-emotionalen Perspektiven ziehen.

10 So gehen wir davon aus, dass Sprache und Denken strukturell gekoppelt sind. Sprache formt das Denken konstitutiv und hat somit Auswirkungen auf die Welterfahrung der betreffenden Sprachgemeinschaft. Sprache ist kein exaktes Abbild der Wirklichkeit, sondern ein modellhafter Versuch, einen Zugriff zur Wirklichkeit zu bekommen. Veränderungen in der sozialen Welt prägen die sich ständig verändernde Sprache – aber Veränderungen der Sprache prägen auch die soziale Wirklichkeit. Jeder Sprechakt ist performativ (handelnd) und aktualisierend – er stellt das Wirklichkeitsverständnis wieder her, bestätigt es oder verändert es auch marginal. So ist es also relevant, ob man Gegenstände benennt und wie man Personengruppen sprachlich abbildet (oder nicht abbildet). So ist unsere These, dass der sprachliche Ausschluss von Menschen auch zum gedanklichen Ausschluss von Menschen führt.

Diese These lässt sich bekräftigen, wenn man sich den empirischen Untersuchungen zur Wahrnehmung und Verständnis des generischen Maskulinums widmet. So stellen sämtliche in dem Literaturverzeichnis zu findende Untersuchungen fest, dass das generische Maskulinum nicht als generisch verstanden wird. Die Versuchspersonen haben signifikant mehr männliche Personen assoziiert und auf die explizite Frage hin, ob auch Frauen mitgemeint sein könnten, müssen die Vpn länger nachdenken und antworten nur zu 49 % mit ‚Ja‘ (Irmen / Köhncke 1996). Die Studie stellt fest, dass das generische Maskulinum nicht geeignet ist, um auf Frauen zu referieren. Somit stellen wir fest, dass insbesondere der Name ‚Studentenrat‘ nicht geeignet ist, um sämtliche Studierenden sprachlich abzubilden.

Aus den Untersuchungen zur geschlechtergerechten Sprache geht hervor, dass das üblicherweise vorgetragene Argument, geschlechtergerechte Sprache sei unverständlich, empirisch nicht haltbar ist. So stellen zum Beispiel Braun et al. (2007) fest, dass es nicht erforderlich zu sein scheint, „aus Gründen der Verständlichkeit Texte im generischen Maskulinum zu formulieren“.

Unser Antrag möchte explizit sämtliche Geschlechter ansprechen, nicht nur Männer und Frauen. Deshalb haben wir uns mit nicht-binärer geschlechtergerechter Sprache beschäftigt und sind auf das Gerundium gestoßen. So ist unser Vorschlag, den Begriff ‚Studierende‘ zu verwenden, auch daher erwachsen, dass dies bereits viele Institutionen tun. Wir haben uns die Studentischen Vertretungen sämtlicher Universitäten in Deutschland angesehen und festgestellt, dass die allermeisten mit dem Gerundium arbeiten. Außerdem mussten wir feststellen, dass wir neben der Bergakademie Freiberg die letzte studentische Vertretung einer Universität sind, die noch einen generisch maskulinen Namen hat (siehe Anhang A.10 ab Seite 144 ).

Das ebenfalls im Anhang zu findende Dokument des Instituts für deutsche Sprache bestätigt uns, dass es heutzutage üblich und aus Sicht des Autors angemessen ist, von Studierenden zu sprechen. Auf die Anfrage der Thüringer AfD zur Umbenennung der Thüringer Studentenwerke in Studierendenwerke antwortet das Institut für deutsche Sprache: „Es spricht intentional viel dafür und nichts Strukturelles dagegen, die vorgeschlagene Änderung umzusetzen.“

Insgesamt gehen wir davon aus, dass die aktuelle Situation im StuRa zur geschlechtergerechten Sprache nicht hinnehmbar ist. So ist sie nicht nur durch Uneinheitlichkeit gekennzeichnet, sondern sowohl der Name als auch die Ordnungen schließen Personengruppen sprachlich aus und sind nicht dazu geeignet, auf sämtliche Geschlechter zu referieren. Wir haben uns dazu entschlossen, möglichst geschlechterneutralisierende Begriffe zu verwenden, und nur in Ausnahmefällen auf das Gendern mit Doppelpunkt zurückzugreifen. Kriterien für unseren Vorschlag waren Einfachheit, sprachliche Ästhetik und technische Umsetzbarkeit mit  $\LaTeX$ .

Anhang:

- Namen der studentischen Vertretungen der deutschen Universitäten, im Anhang A.10 ab Seite 144
- Stellungnahme des Instituts für deutsche Sprache, siehe Anhang A.11 ab Seite 147
- Literaturverzeichnis (Grundlage des Antrages), siehe Anhang A.12 ab Seite 149

## **7. Geschlossene Sitzung**

## 8. Wahlen und Entsendungen

### 8.1. Wahl Sitzungsvorstand

**Antragsteller:** Robert Lehmann

**Angestrebter Tätigkeitsbereich:** Sitzungsvorstand

5 **Begründung**

Hallo ich bin Robert vom FSR ET,

durch den Förderausschuss bin ich schon ein paar mal mit dem StuRa-Protokoll in Berührung gekommen.

Da mir die Arbeit mit dem Protokoll recht gut gefällt und ich meine  $\text{\LaTeX}$ -Kenntnisse gern einbringen möchte, bewerbe ich mich hiermit für die Sitzungsleitung.

Weitere Fragen könnt ihr mir gern auf der Sitzung stellen.

Viele Grüße

Robert

## 9. Berichte

### 9.1. 4. Quartalsbericht 2016

#### Inneres

Es fehlt der komplette Bericht.

### 5 9.2. 1. Quartalsbericht 2017

#### Inneres

Es fehlt der komplette Bericht.

#### Hochschulpolitik

Es fehlt der komplette Bericht. Dieser wird noch aus den AE-Begründungen wiederhergestellt.

### 10 9.3. 2. Quartalsbericht 2017

#### Inneres

Es fehlt der komplette Bericht.

#### Öffentlichkeitsarbeit

Es fehlt der komplette Bericht.

### 15 9.4. 3. Quartalsbericht 2017

#### Inneres

Es fehlt der komplette Bericht.

#### Lehre und Studium

20 Der Bericht des Referats Lehre und Studium lag zur Sitzung am 19.10.2017, der Bericht des Referates zur Sitzung am 18.01.2018 vor.

Es fehlen Berichte der Referate Sport und Kultur.

#### Öffentlichkeitsarbeit

Es fehlt der komplette Bericht.

### 9.5. 4. Quartalsbericht 2017

#### 25 Inneres

Es fehlt der komplette Bericht.

#### Lehre und Studium

Der Bericht des Referats Lehre und Studium lag zur Sitzung am 18.01.2018 vor.

#### Hochschulpolitik

30 Es fehlt der komplette Bericht.

### **Öffentlichkeitsarbeit**

Es fehlt der komplette Bericht.

## **9.6. 1. Quartalsbericht 2018**

### **Inneres**

5 Es fehlt der komplette Bericht.

### **Lehre und Studium**

Der Bericht des Referats Lehre und Studium lag zur Sitzung am 02.08.2018 vor.

Die Berichte der Referate Kultur, Sport und Qualitätsentwicklung liegen noch nicht vor.

### **Hochschulpolitik**

10 Es fehlt der komplette Bericht.

### **Öffentlichkeitsarbeit**

Es fehlt der komplette Bericht.

## **9.7. 2. Quartalsbericht 2018**

### **Inneres**

15 Es fehlt der komplette Bericht.

### **Lehre und Studium**

Es fehlt der komplette Bericht.

### **Hochschulpolitik**

Es fehlt der komplette Bericht.

20 **Soziales**

Lag zur Sitzung am 02.08.2018 vor.

### **Öffentlichkeitsarbeit**

Es fehlt der komplette Bericht.

### **Personal**

25 Lag zur Sitzung am 02.08.2018 vor.

## **9.8. 3. Quartalsbericht 2018**

### **Inneres**

Es fehlt der komplette Bericht.

### **Lehre und Studium**

30 Es fehlt der komplette Bericht.

### **Hochschulpolitik**

Es fehlt der komplette Bericht.

### **Soziales**

Es fehlt der komplette Bericht.

## Öffentlichkeitsarbeit

Es fehlt der komplette Bericht.

## Personal

siehe Anhang A.13 ab Seite 151

## 5 9.9. Campus4You-Beirat 25.5.

**Berichterstatter:** Matthias Lüth

Beim Campus4You-Beirat wurden im Wesentlichen zwei Dinge besprochen:

10 Zum einen soll es Informationsveranstaltung für alle Studierenden der beiden Hochschulen im Herbst geben, diese sollten wir umfangreich bewerben. Auch jetzt bietet das Campus4You-Büro Sprechzeiten an, die für Nachfragen genutzt werden können – natürlich können auch Anfragen per Mail oder Telefon gestellt werden.

Zum anderen stand das Layout der Karten im Vordergrund. Momentan stehen unterschiedliche Fragen im Raum, bspw.:

- Welches Logo bzw. welche Logos auf die Karten sollen,
- 15 • Wie die Karte heißen soll (Mitarbeiterausweis, Studentenausweis, Studierendenausweis, Hochschulausweis, ...),
- Ob die Verkehrsbetriebe wirklich eine ganze Seite bekommen können/sollen/müssen sowie
- allgemein das Design und die Gestaltung der Karte

## 9.10. Fachtagung Digitalisierung

20 **Berichterstatter:** Matthias Lüth

*Fachtagung „Chancen und Perspektiven der Digitalisierung in der Hochschulbildung“ - 23.05.2018, SMWK*

*Der Bericht ist eng angelehnt an den Bericht des KSS-Sprechers Paul Hösler bei der LSR-Sitzung am 26. Mai. Ein ausführlicher Bericht der Fachtagung findet sich zeitnah auch in der Dokumentation des Referats Lehre und Studium:*

25 Auf Grundlage des Beschlusses zur Digitalisierungsstrategie „Sachsen Digital“ im Januar 2016 wurde eine ressortübergreifende Strategie der Staatsregierung entwickelt, welche auch den Hochschulbereich betrifft. 2017 wurde eine aktualisierte Auflage „Sachsen Digital 2017“ herausgebracht, welche den dynamischen Prozess der Strategie darstellen soll [1]. Digitalisierung muss beständig fortgeschrieben und anhand der neuen Anforderungen angepasst werden. So ist auch das Strategiepapier zur Digitalisierung in der Hochschulbildung entstanden [2].

35 Es wurden verschiedene theoretische Inputs durch bspw. den Geschäftsleiter des Hochschulforums Digitalisierung [3], der Leiterin des Arbeitsbereichs Hochschule.Digital im Learning Lab Duisburg [4] aber auch durch den Gründer der Kiron Open Higher Education [5] gegeben. Während die ersten beiden Inputs eher weniger ertragreich waren, stellte der Blick in das Konzept der Kiron University - und wie diese es ermöglicht, Geflüchteten den Hochschulzugang in Deutschland zu erleichtern - ein gutes Beispiel dar, was in Sachen eLearning möglich ist. Kiron University ist komplett Open Source basiert, zur Zeit studieren 4.000 Geflüchtete „dort“ und ca. 50% der Teilnehmer\*innen nutzen das Angebot auch außerhalb Deutschlands. Es ist Geflüchteten dort bspw. möglich schon Module in Business



Economics, Computer Science und Social Work zu belegen und aufgrund von Kooperationen mit verschiedenen Hochschulen in Deutschland (bspw. Johannes-Gutenberg-Universität Mainz, Hochschule für angewandte Wissenschaften München, usw.) bis zu 60 ECTS anerkennen zu lassen.

5 Im zweiten Teil der Fachtagung wurden einzelne Projekte, die jetzt schon an sächsischen Hochschulen laufen, vorgestellt. Hier sei beispielsweise auf Videocampus Sachsen (TUBAF/TUD), Open Engineering (HSM) und Flipped Classroom (TUBAF) verwiesen. In der abschließenden Diskussion wurden dann noch einmal grundsätzlich Punkte zu Digitalisierung und Hochschulen debattiert, wobei öfter die Befürchtung geäußert wurde, dass man auf eine digitalisierte und demnach vollkommen virtuelle Hochschule zusteure. Ein weiterer Punkt, der öfter benannt wurde, war, dass es erstrebenswert wäre, wenn das HDS und der AK eLearning der LRK vertiefter zusammenarbeiten würden - gekoppelt an die Forderung nach mehr Stellen für diese Kooperationen.

[ 1 ] [https://www.digitale.offensive.sachsen.de/download/dios/Sachsen\\_Digital\\_2017-Webversion.pdf](https://www.digitale.offensive.sachsen.de/download/dios/Sachsen_Digital_2017-Webversion.pdf)

[ 2 ] <https://cloud.kss-sachsen.de/s/OZ6nqDTmYugW2Uu>

15 [ 3 ] <https://hochschulforumdigitalisierung.de/>

[ 4 ] <https://learninglab.uni-due.de/>

[ 5 ] <https://kiron.ngo/>

## 9.11. LSR-Bericht 26.05.2018

**Berichterstatter:** Matthias Lüth

20 *Sitzung des LandessprecherInnenrates am 26. Mai*

Am Samstag, den 26. Mai hat der LSR an der HTW Dresden getagt. Im Fokus der Sitzung stand die Reform der KSS-Geschäftsordnung, welche lang und ausführlich debattiert wurde. Zeitnah wird diese dem StuRa zur Abstimmung vorgelegt werden (10 von 14 StuRä müssen dieser zustimmen). Die aktuelle Synopse findet ihr hier: <https://cloud.kss-sachsen.de/s/5U1aYbujbVj4gzi>

25 Wir haben eine Position zur Prüfungsunfähigkeitsbescheinigung beschlossen, vgl. auch die Pressemitteilung ([https://www.kss-sachsen.de/PM\\_04\\_2018](https://www.kss-sachsen.de/PM_04_2018)). Außerdem wurden zwei Ensendungen in den Programmakkreditierungspool vorgenommen und sich über die Auswirkung bzw. Umsetzung der DSGVO in den anwesenden StuRä ausgetauscht.

30 Die beiden Sprecher haben ihre geplante Hochschultour vorgestellt, bei der sie im Juni die Rektorate/Präsidien (inkl. 1 Mitglied des jeweiligen StuRas) aller sächsischen Hochschulen im Juni persönlich besuchen. Im Mittelpunkt stehen dabei aktuelle hochschulpolitische Themen, die zielgerichtet auf die jeweilige Hochschule bzw. Hochschulart ausgesucht werden, z. B. Umgang mit Prüfungsunfähigkeit, Abrechnung der Zielvereinbarungen/Zielvereinbarungen allgemein, Einführung eines Kunsthochschulgesetzes, Qualitätssicherung in Studium und Lehre, Lehramt in Sachsen, Wünsche an eine  
35 Novelle des SächsHSFG.

## 9.12. Bibliothekskommission 31.5.

**Berichterstatter:** Matthias Lüth

siehe Anhang A.14 ab Seite 152

## 9.13. Bericht Geschäftsleiterrunde Studentenwerk 27.6.18

5 **Berichterstatter:** Matthias Lüth

siehe Anhang A.15 ab Seite 153

## 9.14. LSR-Bericht 29.07.2018

**Berichterstatterin:** Nathalie Schmidt

10 *Sitzung des LandessprecherInnenrates am 29.7* Aufgrund von falsch festgestellter Beschlussfähigkeit auf der letzten LSR-Sitzung (16.06.), wurden die dort gefällten Beschlüsse wiederholt. Dabei handelte es um die Verabschiedung eines Protokolls sowie um die Aufwandsentschädigungen der Sprecher.

Zunächst wurde das Thema DSGVO wieder aufgegriffen. Insbesondere wurde abgefragt, wen die StuRä als Datenschutzbeauftragte bestellt haben. Teilweise ist dies der:die Datenschutzbeauftragte der jeweiligen Hochschule, teilweise ist noch unklar, wer diese Aufgabe übernehmen wird.

15 Danach ging es um das Thema Finanzvereinbarung (FinV). Die KSS hat keine eigenen Mittel, daher wird jedes Jahr eine FinV beschlossen, der die StuRä beitreten sollen. Hier wurde abgefragt, wie weit die Behandlung der FinV in den StuRä gediehen ist. Da wir keine Gelder im Haushalt hierfür vorgesehen haben, können wir als StuRa TUD der FinV nicht beitreten. Es gibt derzeit noch keine festen Zusagen zum Beitritt.

20 Nach diesen beiden Info-Tops wurde beschlossen, die Forderungen der Sächsischen StuWe zum Doppelhaushalt 2019/20 zu unterstützen. Dies beinhaltet:

1. Zuschüsse zum laufenden Betrieb

- mindestens 11 Mio. pro Jahr zur Kostendeckung der Vorhaltung der Mensen und Cafeterien

- mindestens 1 Mio. pro Jahr zuzüglich Tariferhöhungsausgleich für soziale Beratungs- und Unterstüt-

25 zungsaufgaben mit Gemeinwesencharakter

2. Investitionszuschüsse:

- mindestens 5 Mio. pro Jahr für Investitionen in Mensen

- mindestens 7 Mio. pro Jahr für Investitionen in Studierendenwohnheime

30 Für die Kassenprüfung der KSS wurden zwei zusätzliche Kassenprüfer bestellt, da es Terminfindungsschwierigkeiten der bisher bestellten Kassenprüfer (James von der HTW Dresden und Robert Georges von der TUD) gab. Die zusätzlich bestellten Kassenprüfer sind Marius Hirschfeld (TUC) und Maximilian Wende (TUC). Es wurde die Auflage erteilt, dass die Kassenprüfung von Menschen von verschiedenen StuRä durchgeführt werden muss.

35 Es gab einen Info-Top zur Durchführung eines How-To-KSS Workshops vom 09.11.-11.11.2018. Dieser Workshop steht unter Finanzierungsvorbehalt. Angestrebte Teilnehmer:innenzahl ist 15-20 Menschen. Ähnliche Workshops fanden bereits in vergangenen Jahren statt und tragen zur Sichtbarkeit der KSS bei. Zudem resultierten aus vergangenen Workshops auch immer neue Engagierte für die KSS.

Auch die Geschäftsordnung der KSS wurde wieder diskutiert. Hier ging es insbesondere darum, wie weit die Diskussion in den StuRä diesbezüglich gediehen ist. In der nächsten Sitzung im September soll der Beschluss dazu gefasst werden.

Zusätzlich wurde Lutz Thies (StuRa TUD) zum Referenten Digitalisierung der KSS gewählt.

- 5 Weiterhin wurde diskutiert, inwiefern die einzelnen StuRä ihre Arbeit barrierefrei für internationale Studierende gestalten. Dies sieht zum Großteil eher schlecht aus. Es wurde der Wunsch nach einem Ausschuss Soziales geäußert. Zuletzt gab es einen kurzen Austausch zu den verschiedenen Campus-Management-Systemen.

### 9.15. Bericht aus dem Referat Internet

- 10 **Berichterstatter:** Lothar Michael Martin Keßler

Liebes Plenum,

- der Vertrag zur Erstellung einer neuen Internetpräsenz mit der Firma wurde unterschrieben. Zieldatum der Fertigstellung ist März 2019. Dies gibt der Exekutive genug Zeit sich um die inhaltlichen Belange zu kümmern. Die Integration von Facebook und Twitter auf der Startseite wird so weit wie möglich nach hinten geschoben um auf eine mögliche Verbot der Nutzung reagieren zu können.

### 9.16. Aktueller Stand nextbike

**Berichterstatter:** Daniel Duschik

Hallo liebes Plenum,

- seit fast einem Jahr können nun alle Studierenden der TU Dresden und der HTW Dresden das Fahrradverleihsystem „SZ-Bike“ in Leipzig und Dresden kostenlos nutzen. Seit diesem Systemstart haben sich die Nutzungszahlen stark erhöht. Fanden beispielsweise im Juni 2017 noch durchschnittlich 175 Ausleihen pro Tag statt waren es im Juni 2018 bereits 1100. Etwa 80% aller Fahrten in Dresden finden mittlerweile durch Studierende statt.

- Da dieses neue Mobilitätsangebot so gut angenommen wurde, ergeben sich natürlich auch Probleme wie die mangelhafte Radverfügbarkeit oder die unzulässige Rückgabe von Rädern außerhalb von Stationen, was oftmals auch zur Nichtauffindbarkeit der Räder führt. Zudem werden Forderungen des Stura wie mehr Räder im System, häufigere Umverteilungen, genauere Radrückgabe und die Eröffnung neuer Stationen nicht zur Zufriedenheit umgesetzt.

- Deshalb fand am 31. Juli 2018 ein Treffen mit zwei Vertretern von nextbike und der DDV Mediengruppe statt. Intern wird sich jetzt um die Umsetzung dieser Forderungen bemüht, um spätestens ab dem Wintersemester den Studierenden ein funktionierendes System anbieten zu können. Nextbike wurde noch einmal klar gemacht, dass es sich bei der Kooperation lediglich um eine Testphase handelt, welche nur nach einem positiven Votum der Studierendenschaft weitergeführt werden soll.

- Auch wenn das Referat Mobilität überwiegend positive Rückmeldungen erhält werden Anregungen und Kritik aus der Studierendenschaft sehr ernst genommen und mit den Partnern besprochen. So konnte beispielsweise auch die kostenlose Nutzungsdauer pro Fahrt von 30 auf 60 Minuten angehoben werden. siehe Anhang A.16 ab Seite 156

## 9.17. Zwischenstand nextbike

**Berichterstatter:** Daniel Duschik

5 Ich würde gerne einen Bericht über den aktuellen Stand der Kooperation mit nextbike abgeben. Den Zwischenbericht in PDF Form , der auch auf der Seite vom Referat Mobilität zu finden ist, ist angehängen. Vom aktuellsten treffen(Mittwoch)würde ich auf der Sitzung erst berichten. siehe Anhang A.17 ab Seite 162

## 10. P180823-06 Identitäre Bewegung (Ini)

**Antragsteller/-innen:** Nathalie Schmidt, Matthias Lüth

### **Antragstext**

5 Der StuRa der TU Dresden verurteilt sämtliche Aktionen und Handlungen der Identitären Bewegung auf dem Campus der TU Dresden – dies schließt insbesondere das Stören von Veranstaltungen, das Verbreiten von rassistischen, sexistischen und nationalistischen Botschaften sowie das unerlaubte Plakatieren und Bekleben von Oberflächen ein.

### **Begründung**

Der StuRa tritt für Weltoffenheit und Meinungsppluralismus im Rahmen des gesetzlichen Rahmens ein.

### 10 **Initiativbegründung:**

Gegebener Anlass, da kürzlich wieder Aktionen der IB stattfanden.

## 11. P180823-01 Stellungnahme zum Angriff der Identitären Bewegung auf linke Veranstaltung

**Antragsteller:** Diana Lange (International Youth and Students for Social Equality (IYSSE) Dresden), vertreten durch Martin Mauer

### 5 **Antragstext**

Der Stura verurteilt den Angriff der rechtsextremen Identitären Bewegung (IB) auf die IYSSE-Veranstaltung vom 12. Juli zur „Aktualität des Marxismus“ an der TU Dresden und fordert die Universitätsleitung auf, strafrechtlich gegen die Angreifer vorzugehen. Rechtsextreme Gruppierungen und ihre Angriffe haben keinen Platz an der Universität.

### 10 **Änderungsantrag 1** von Diana Lange, vertreten durch Martin Mauer

*Ergänze im Antragstext:* Die rechten Aufmärsche in Chemnitz und damit einhergehende Angriffe auf Journalisten und Menschen muslimischen und jüdischen Glaubens haben gezeigt, wie wichtig es ist sich rechtsradikalen Tendenzen grundsätzlich entgegenzustellen.

*Begründung:* Nach den Ereignissen in Chemnitz muss der Stura klare Stellung gegen Rechtsextremismus beziehen. Auch die TU Dresden und die Landesrektorenkonferenz hat sich bereits am 13. September dazu positioniert.

*Der Änderungsantrag 1 wird von den Antragsteller:innen übernommen.*

Des Weiteren wurde ein Kompromissvorschlag bzgl. TOP P180323-06 eingereicht: siehe Anhang A.18 ab Seite 172

### **Begründung**

15

Die rechtsextreme Identitäre Bewegung hat am 12. Juli eine Versammlung der IYSSE an der Technischen Universität Dresden zur „Aktualität des Marxismus“ angegriffen. Der Angriff misslang, aber er ist dennoch ein Alarmsignal und zeigt die Brutalität der rechtsextremen Kräfte. Das Ziel war ganz fraglos, die Veranstalter und Teilnehmer einzuschüchtern und zu bedrohen.

- 20 Die Identitären hatten ihren Angriff sorgfältig vorbereitet. Hinter dem Beamer an der Decke des Raumes hatten sie ein Megafon montiert, das mit einem MP3-Player verbunden war. Etwa 15 Minuten nach Beginn der Veranstaltung begann eine Frauenstimme Marx als Antisemiten und Engels als Rassisten zu denunzieren. Kurz danach drangen fünf Personen mit einem Transparent in den Raum, um die Veranstaltung zu stören. Sie standen jedoch vor leeren Stühlen, da die Veranstaltung wegen des großen
- 25 Andrangs in einen größeren Raum verlegt worden war.

Der Angriff auf die IYSSE-Veranstaltung ist ein Präzedenzfall. Wenn die Rechtsextremen damit durchkommen, bestimmen sie zukünftig darüber, wer an der Universität noch politisch arbeiten kann und wer nicht. AfD, Pegida und Co. arbeiten längst sehr gezielt daran, linke und liberale Positionen in Wissenschaft, Politik und Kultur anzugreifen.

- 30 Zuletzt forderte die Berliner AfD von allen Universitäten der Hauptstadt die Herausgabe von Listen sämtlicher in den Asten aktiver Studierender, um diese politisch einschüchtern und bedrohen zu können. Während die Präsidenten aller anderen Unis dieses Begehren ablehnten, verklagt die Präsidentin der Humboldt-Universität den RefRat (gesetzlich AstA) nun, um die Herausgabe der Namenslisten zu erzwingen.

All die Aktivitäten haben gemein, kritische Studierende einzuschüchtern. Ein solches Vorgehen darf nicht verschwiegen oder unter den Teppich gekehrt werden, denn das würde die Rechtsextremisten stärken. Der StuRa Dresden muss sich deshalb klar gegen den Angriff der IB positionieren.

- 5 Am Freitag veranstaltet die IB als selbsternannte „außerparlamentarische Avantgarde des patriotischen Widerstandes“ ihr „Europa Nostra“ Festival mitten in Dresden und will die Stadt damit zu ihrem Zentrum machen. Vom StuRa sollte am Vorabend dieses braunen Karnevals ein klares Signal gegen die Rechtsextremisten ausgehen.

Mehr Informationen zum Angriff:

<http://www.wsws.org/de/articles/2018/07/19/dres-j19.html>

- 10 Und zur Klage gegen den RefRat in Berlin:

<http://www.wsws.org/de/articles/2018/08/09/iyss-a09.html>

## 12. P180405-06 Grundordnungsänderung bzgl. der FöA-Sitzungstermine, 1. & 2. Lesung

**Antragsteller:** Hendrik Hostombe

### **Antragstext**

- 5 Ersetze den den § 24 a (1) der Grundordnung des Studentenrates der TU Dresden vollständig.

#### *Neuer Text:*

(1) <sup>1</sup>Der Förderausschuss ist ein ständiger Ausschuss. <sup>2</sup>Er tagt in einem regelmäßigen, zuvor zu veröffentlichenden Rhythmus.

#### *Alter Text:*

- 10 (1) <sup>1</sup>Der Förderausschuss ist ein ständiger Ausschuss. <sup>2</sup>Er tagt in der Vorlesungszeit wöchentlich, in der vorlesungsfreien Zeit in einem regelmäßigen, zuvor zu veröffentlichenden Rhythmus.

### **Begründung**

- Der FöA tagt derzeit immer 1x zwischen jeder StuRa-Sitzung. Er tagt derzeit meist am Donnerstag. Da auch die FöA-Protokolle zum bekannten Termin fertig sein sollen, kann man Montags bis Mittwochs  
15 in der Sitzungswoche keine sinnvolle FöA Sitzung abhalten. Der FöA wird sich wahrscheinlich nicht dazu entschließen, die Sitzungen an einem Freitag, Samstag oder Sonntag durchzuführen. Dementsprechend wäre es gut, die Ordnung entsprechend anzupassen.



### **13. P171116-05 Erhöhung der Sitzzahl im Sitzungsvorstand, 1. & 2. Lesung**

**Antragsteller:** Sitzungsvorstand

**Antragstext**

5 Der StuRa möge folgende Ordnungsänderung beschließen.

Ersetze § 23 Absatz 1 der GrO durch Folgendes:

| Der Sitzungsvorstand besteht aus vier vom StuRa gewählten Mitgliedern. Zusätzlich ist die Referentin  
| Struktur Mitglied des Sitzungsvorstandes.

**Begründung**

10 Der Sitzungsvorstand hat sich geschlossen auf der Sitzung vom 10.11.2017 geeinigt, die Sitzanzahl zu erhöhen. Die soll für eine angenehmere Arbeitsweise sorgen und eine bessere Möglichkeit der Einarbeitung von neuen Interessierten zu gewährleisten.

## 14. 16-126 Geschäftsordnungsänderung § 10 (4), 3. Lesung

**Antragsteller:** Matthias Zagermann

### **Antragstext**

Der Studentenrat möge folgende Änderung der Geschäftsordnung beschließen:

5 *Alte Fassung § 10 Absatz 4*

„Der Initiativantrag ist der Form und dem Inhalt nach ein ordentlicher Antrag, der die Fristen für ordentliche Anträge gemäß § 5 Abs. 1 und 2 nicht erfüllt. Für sie gilt § 5 Abs. 3. Er bedarf der Unterschrift sieben stimmberechtigter Mitglieder.“

*Neue Fassung § 10 Absatz 4*

10 „Der Initiativantrag ist der Form und dem Inhalt nach ein ordentlicher Antrag, der die Fristen für ordentliche Anträge gemäß § 5 Abs. 1 und 2 nicht erfüllt. Der Grund, warum die Antragsfrist nicht eingehalten werden konnte und warum der Antrag zwingend auf dieser Sitzung behandelt werden muss, ist von der Antragsstellerin schriftlich darzulegen und wird Bestandteil des Initiativantrages. Für sie gilt § 5 Abs. 3. Er bedarf der Unterschrift sieben stimmberechtigter Mitglieder.“

15 **Begründung**

Initiativanträge bieten die Möglichkeit, Angelegenheiten nachfristig auf die Tagesordnung setzen zu lassen. Einerseits ermöglicht diese Form der Antragsstellung das Plenum, auf zeitnah eingetretene Veränderungen und Entwicklungen zu reagieren, andererseits beschneidet diese Form der Antragsstellung die Mitglieder des Plenums in ihrem grundsätzlichen Recht, sich angemessen auf die Thematik des Antrages vorbereiten zu können (z.B. Rücksprache mit den Mitgliedern des entsendenden FSRs, Nachfragen an Antragssteller etc.).

Weiterhin kann diese Art der Antragsstellung als strategisches Instrument genutzt werden, um beispielsweise inhaltliche Nachfragen und Debatten zu verringern oder als Maßnahme, um kritische Angelegenheiten schnellstmöglich zur Beschlussfassung zu bringen.

25 De facto steht dem Plenum die Möglichkeit offen, einen Antrag nicht zu befassen. Initiativanträge greifen aufgrund ihrer Natur entscheidend in den Ablauf einer Sitzung ein, z.B. wenn dadurch Tagesordnungspunkte, zu denen sich Mitglieder vorbereiten konnten, und auch Anträge von Gästen (z.B. Referenten, Mitglieder der Studentenschaft) aus Zeitmangel auf derselben Sitzung nicht mehr behandelt werden.

30 Um dem Plenum einerseits ein durch Schriftform fixiertes Entscheidungskriterium für die Einordnung des Initiativantrages in die Tagesordnung anzubieten und andererseits der Sitzungsleitung auch die Dokumentation dieser Einordnung zu erleichtern, sollen zukünftig Initiativanträge mit einer schriftlichen Begründung seitens des Antragsstellers versehen werden. In dieser Begründung muss insbesondere dargelegt werden, warum der Antragssteller den Mitgliedern des Plenums nicht die für Anträge notwendige Vorlauf-Frist ermöglichen konnte.

### **Änderungsantrag 1** von Daniel Duschik

Ergänze: Der Grund, warum die Antragsfrist nicht eingehalten werden konnte und warum der Antrag zwingend auf dieser Sitzung behandelt werden muss, ist von der Antragsstellerin schriftlich darzulegen...

*Der Änderungsantrag 1 wurde übernommen und ist bereits eingearbeitet.*

## 15. P17-06-15-07 Änderung GO § 9 (9) Beratungspause, 1./2. Lesung

**Antragsteller:** Sitzungsvorstand

### **Antragstext**

5 Ergänze § 9 (9) wie folgt: Ab weniger als 15 Minuten vor dem Sitzungsende wird dadurch die Sitzungszeit um zehn Minuten verlängert.

**Änderungsantrag 1** von Marian Schwabe

| Ersetze „zehn“ durch „fünf“.

**Änderungsantrag 2** von Marian Schwabe

| Ergänze § 9 (9) wie folgt: Eine Beantragung ab weniger als 15 Minuten vor dem Sitzungsende ist unzulässig.

Der Änderungsantrag 1 wird von den Antragstellern auf Grundlage des Meinungsbildes vom 12.10.17 übernommen.

### 10 **Begründung**

Beratungspausen sollten nicht dazu missbraucht werden können, um Sitzungen zügiger zu beenden.

## 16. 16-092 Änderung Geschäftsordnung – 2. Lesung

**Antragsteller:** Jessica Rupf, Daniel Förster

### **Antragstext**

5 Füge folgenden Satz zu § 10 Abs.2a hinzu: Die Vertagung von Anträgen durch die Antragsstellerin ist jederzeit zulässig.

### **Begründung**

Bis dato ist eine Rücknahme von Anträgen durch die Antragsstellerin möglich, im Fall von Vertagung (insbesondere bei Abwesenheit) scheint man jedoch auf die Güte von Sitzungsleitung und Plenum angewiesen zu sein. Das ist unsers Erachtens nach jedoch nicht zielführend.

### 10 **Bestehende Änderungsanträge:**

#### **Änderungsantrag 1** von Matthias Lüth

Ändere zu: Die Vertagung von Anträgen kann vor Behandlung auf der jeweiligen Sitzung durch die Antragsstellerin verlangt werden.

#### **Änderungsantrag 2** von Matthias Zagermann

Ersetze komplett: Die Antragsstellung kann jederzeit den GO-Antrag auf Vertagung stellen.

## 17. P180315-01 Änderung der Geschäftsordnung - Übergabe von Anträgen, 1./2. Lesung

**Antragsteller:** Robert Hoppermann

### **Antragstext**

- 5 Der StuRa möge beschließen, den folgenden Absatz in der Geschäftsordnung einzufügen: Neu §10 Absatz (7): Eine Antragsstellerin kann die Vertretungsrechte eines Antrages für einzelne Sitzungen oder permanent an ein anderes Mitglied der Studierendenschaft abgeben, sofern sie dies der Sitzungsleitung schriftlich vor Beginn der Sitzung anzeigt. Die bestimmte Person ist als reguläre Antragsstellerin zu behandeln.

### 10 **Begründung**

- Es ist derzeit ein akutes Problem, dass Antragsstellerinnen nicht mehr verfügbar oder gar Mitglied der Studierendenschaft sind, wenn ihre Anträge besprochen werden sollen. Daher soll diese Änderung die Möglichkeit geben, Anträge weitervertreten zu können. Dies ist insbesondere bei Anträgen die aus der Exekutive kommen, und somit thematisch in den Referaten weitergegeben werden können, sinnvoll.
- 15

## 18. P171019-03 Rücknahme der Öffentlichkeit von Sitzungen und Begrenzung des Rederechtes auf Organmitglieder

**Antragsteller:** Referent Datenschutz (Matthias Zagermann)

### Antragstext

- 5 Der Studentenrat möge die Ersetzung von der Absätze (1) und (2) von § 17 Grundordnung der Studentenschaft durch „gestrichen“ beschließen.

### Begründung

- 10 Bereits seit einiger Zeit sind die Entwürfe des StuRa-Protokolles zu öffentlichen Tagesordnungspunkten nicht mehr Bestandteil der Sitzungsunterlagen (welches beschlussfassende Organ hat diese Änderung so beschlossen und wann wurde dieser Beschluss veröffentlicht? Auf den Webseiten und den veröffentlichten Protokollen ist hierzu nichts dokumentiert).

- 15 Mit der Streichung von § 17 (1) GrO wird seit einigen Monaten vorherrschenden Praxis der Zugangsbeschränkung von Unterlagen für öffentliche Teile der Sitzungen auf Studentenratsmitglieder – hier die Unterlagen zum Tagesordnungspunkt „Formalia“ – durch einen Beschluss des Studentenrates zu legitimieren und in den Ordnungen abzubilden. Ich weise darauf hin dass die aktuelle Handhabung der Protokollentwürfe der Studentenratssitzungen zum Einen gegen das Öffentlichkeitsprinzip (zu für öffentliche Sitzungen sind auch die dazugehörigen Unterlagen öffentlich bereitzustellen) verstoßen, zum Anderen zu genehmigende Protokolle anderer beschlussfassender Organe und Ausschüsse des Studentenrates ambivalent zu der weiter oben benannten Praxis behandelt werden. Durch Streichung  
20 dieses Absatzes entsteht keine Regelungslücke, da hier die Regelungen des SächsHSFG greifen (hochschulöffentlich).

- 25 Mit der Streichung von § 17 (2) GrO wird seit einigen Monaten vorherrschenden Praxis der Beschneidung von Mitwirkungsrechten der Mitglieder der Studentenschaft durch die Zugangsbeschränkung von Unterlagen für öffentliche Teile der Sitzungen auf Studentenratsmitglieder – hier die Unterlagen zum Tagesordnungspunkt „Formalia“ – durch einen Beschluss des Studentenrates zu legitimieren und in den Ordnungen abzubilden. Die derzeitige Praxis schränkt Meinungsbildung von Redeberechtigten nach § 17 (2) GrO vor dem Studentenrat wesentlich ein, insbesondere im Bezug zu Tagesordnungspunkten, die auf mehreren Sitzungen behandelt werden.

- 30 Da der Studentenrat ja mittlerweile schon Anträge zu Personen zuordnet, die dazu weder im Vorfeld darüber in Kenntnis gesetzt noch die Anträge von den Betreffenden eingereicht wurden (Beispiel: ich selbst keine Kenntnis darüber dass ich InfoTops zur Sitzung vom 12.10.2017 beantragt hatte), für die Rückhaltung von Protokollentwürfen schlussendlich zu der absurden Situation dass alle Plenumsmitglieder Bescheid wissen, jedoch weder Antragssteller noch sonstige redeberechtigte Personen. Ich halte ich es für sehr intransparent, wenn Einzelne aufgrund ihres persönlichen Mimimi aufgrund  
35 ihrer Position einfach mal so Dinge ohne Beschluss festlegen nur weil ihnen später selbst nicht mehr gefällt was sie in öffentlichen Debatten von sich gaben.

Ich habe noch eine grundsätzliche Anmerkung zur bereits in der Vergangenheit mehrfach angebrachten Behauptung, dass ohne Zurückhaltung von Protokollentwürfen öffentlicher Sitzungen das Persönlichkeitsrecht oder Urheberrecht einzelner verletzt werden könnte:

- 40 Kurz:

Das ist Schmarrn.

Lang:

Juristische, nicht natürliche Personen können nach aktuell geltender Rechtslage für Dresden keine Persönlichkeits- oder Urheberrechte wahrnehmen. Wenn die Gefahr besteht, dass in einem öffentlicher Sitzungsteil Dinge besprochen werden könnten, die Persönlichkeitsrechte einzelner natürlicher Personen berühren, dann ist zu diesem Teil vor einer (Weiter-)Behandlung die Öffentlichkeit auszuschließen. Dies muss auf dieser Sitzung und vor der (Weiter-)Behandlung der Sache passieren, da zum

5  
Einen ein entsprechender GO-Antrag dokumentiert werden muss und zum Anderen die Öffentlichkeit im Nachhinein nicht ausschließbar ist. Des Weiteren ist es durch Veröffentlichung der Ordnungen der Studentenschaft bekannt gemacht worden, dass Sitzungen des Plenums öffentlich sind. Ob Antragssteller und Gäste dies zur Kenntnis nehmen, liegt nicht der Verantwortung der Organe der Studentenschaft. Wer auf öffentlichen Sitzungen sein Rederecht wahrnimmt, muss damit rechnen dass dies auch

10  
so protokolliert wird. Damit existieren keine Gründe gegen eine Zugänglichmachung von Protokollentwürfen gegenüber der Öffentlichkeit, zumal dies bei Gf- und Ausschussprotokollen gelebt wird und dies auch in den letzten 25 Jahren für Protokollentwürfe des Studentenrates unproblematisch war.

Bezüglich des Urheberrechtes ist lediglich noch anzumerken, dass der Studentenrat und dessen Organe zwar ein Verwertungsrecht, jedoch kein Urheberrecht halten kann. Des Weiteren fallen Protokolle, die im Rahmen der Arbeit in Organen erstellt werden, eher nicht zu den schützenswerten Werken nach UrhG, da diese schlicht die Bedingungen "persönliche geistige Schöpfung und ausreichende Gestaltungshöhe" nicht erfüllen. Ich weise noch mal vorsichtig auch den Rechtsstatus der Studentenschaft hin und empfehle diesbezüglich mal die Lektüre von § 5 UrhG.

15

Ich schlage die Ersetzung des Textes der betroffenen Absätze statt deren Streichung vor, damit es keine Inkonsistenzen bezüglich externer Referenzierungen auftreten.

20

Liebe Grüße,

Matthias Zagermann

## 19. P180920-01 Zuordnung Studiengänge zu den Fachschaften

**Antragsteller:** Fabian Köhler

### **Antragstext**

5 Der StuRa möge dem beigefügten Vorschlag zur Zuordnung der Studiengänge zustimmen. siehe Anhang A.19 ab Seite 173

### **Änderungsantrag 1** von Fabian Köhler

ich habe zu meinem Antrag „Zuordnung Studiengänge zu Fachschaften“ eine Änderung/Aktualisierung. Es gab Änderungen im SG „Vocational Capacity Building“ (jetzt zu FSR Berufspädagogik) und in der Sortierung.

Außerdem sollte auf der Sitzung nochmal festgehalten werden, dass das Zuordnungsmodell der Lehramtsstudierenden (Wahlmöglichkeit und anteilige Zuordnung LehramtsFSR/FachFSR) nicht geändert werden soll.

siehe Anhang A.20 ab Seite 178

### **Begründung**

10 Auf dem Turnustreffen zwischen dem Rektorat, den stud. Senator:innen und der Geschäftsführung am 07.05. wurde von unserer Seite eine Frage gestellt, ob die Studierendenschaft für die Zuordnung der Studiengänge zu den Fachschaften verantwortlich sei. Diese Auffassung wurde uns bestätigt. Wir sind also in der Pflicht eine solche Zuordnung vorzunehmen. Der vorliegende Antrag soll deshalb den Ist-Stand abbilden.

15 In der Vergangenheit wurde dies vom StuRa regelmäßig versäumt und es ist uns nur aufgrund des Studiengangs CMS aufgefallen, da die Studienkommission besetzt wurde, obwohl kein FSR zuständig war. Dabei hat die Zuordnung weitreichende Konsequenzen:

- die Zugehörigkeit einzelner Studierenden zu einer Fachschaft inkl. aller Rechte und Pflichten (Fachschaftsbeiträge, Wahl, Vertretungsanspruch)
- die Größe der Fachschaft, Anzahl Sitze im StuRa-Plenum usw.
- Bestellung von Mitglieder in die entsprechenden Gremien z.B.: Studienkommissionen

20 Die Zugehörigkeit zur Fakultät bleibt davon unberührt. Ein Grafik wie die Fachschaften und die Struktureinheiten zusammenhängen ist beigefügt. siehe Anhang A.21 ab Seite 183

Die FSR wurden per Mail angefragt ob die vorliegende Liste korrekt sei. Antworten gab es spärlich (8 von 24).



## 20. P180920-05 Konzept zur Durchführung der Wahl im Sommersemester

**Antragsteller:** Lukas Keller

### **Antragstext**

- 5 Der StuRa spricht sich für das Weiterverfolgen des Konzeptes zur Durchführung der Wahlen im Sommersemester aus

### **Begründung**

- 10 Kurz zur Motivation: Es wird bei den Wahlen jedes Jahr von verschiedensten Seiten über Fristprobleme geklagt. Außerdem hat der Wahlausschuss jedes Jahr ein Problem, mögliche Ausweichtermine für die Wahl zu finden, falls Dinge schief gehen sollten, da auf Grund der Konstituierungszeiträume und der anstehenden Ferien nicht sehr viele Termine möglich sind. Dazu kommt noch, dass die Erstimmatrikulation im Wintersemester das Immatrikulationsamt stark belastet und deren nötige Zuarbeit häufig erst sehr spät möglich ist. Es wurde sich daraufhin mit dem Wahlausschuss des StuRa und den an der Wahl beteiligten Stellen in der Universität überlegt, wie man diese Probleme gemeinsam an-
- 15 greifen könnte. Eine Möglichkeit ist die Verschiebung der Wahlen ins Sommersemester. Eine genaue Beschreibung dazu und eine detailliertere Begründung ist im Anhang zu finden – siehe Anhang A.22 ab Seite 184 . Für Fragen stehe ich auf der Sitzung gern zur Verfügung.

## 21. P180920-06 Konzept zur Einführung elektronischer Wählerverzeichnisse

**Antragsteller:** Lukas Keller

### **Antragstext**

- 5 Der StuRa spricht sich für das Weiterverfolgen des Konzeptes zur Einführung elektronischer Wählerverzeichnisse aus.

### **Änderungsantrag 1** von Matthias Lüth

Füge im Antragstext am Ende hinzu: „. Der StuRa verfolgt jedoch explizit keine Einführung von elektronisch durchgeführten Wahlen und lehnt den Einsatz von elektronischen Geräten zur Unterstützung der Auszählung oder Stimmabgabe – sogenannte Wahlgeräte bzw. Wahlcomputer – ab.

#### *Begründung:*

Verwendung von Wahlcomputern bei der Bundestagswahl 2005 verfassungswidrig (Pressemitteilung Nr. 19/2009 vom 3. März 2009): <https://www.bundesverfassungsgericht.de/SharedDocs/Pressemitteilungen/DE/2009/bvg09-019.html>

Der Änderungsantrag 1 wird vom Antragssteller übernommen.

### **Änderungsantrag 2** von Matthias Lüth

Streiche in Abschnitt 3 des Konzeptes im Unterpunkt Datenschutz den letzten Satz :

„Da dies im Zusammenhang mit elektronischen Wahlen jedoch unsausweichlich ansteht, sehen wir hier eine willkommene Möglichkeit, Erfahrung zu sammeln.“

#### *Begründung:*

Verwendung von Wahlcomputern bei der Bundestagswahl 2005 verfassungswidrig (Pressemitteilung Nr. 19/2009 vom 3. März 2009): <https://www.bundesverfassungsgericht.de/SharedDocs/Pressemitteilungen/DE/2009/bvg09-019.html>

- 10 Der Änderungsantrag 2 wird vom Antragssteller übernommen.

### **Begründung**

- Kurz zur Motivation: Das Immatrikulationsamt ist für die Erstellung der Wählerverzeichnisse zuständig. Da diese laut unseren derzeitigen Ordnungen noch in ausgedruckter Form erstellt werden müssen, erhalten wir jedes Jahr einen Ausdruck der Listen, der mehrere Ordner füllt. Datenschutzbestimmungen geben uns vor, diese nach Ablauf der Wahl zu entsorgen. Zählt man dazu noch etwaige Fehldrucke, die jedes Jahr vorkommen und das zu entsorgende Wahlverzeichnis der Uni, wird für die Wahl jedes Jahr ein erschreckend großer Berg Papier entsorgt. Hier sind die Stimmzettel noch gar nicht mit einberechnet.
- 15

- Die Einführung elektronischer Wählerverzeichnisse würde vermutlich auch den Wahlablauf massiv vereinfachen, da die Wahlhelfer nicht analoge Listen nach Namen durchsuchen müssen. Eine genaue Beschreibung zu dem Konzept und eine detailliertere Begründung ist im Anhang zu finden – siehe Anhang A.23 ab Seite 187 . Für Fragen stehe ich auf der Sitzung gern zur Verfügung.
- 20

°C©



## 22. P181018-01 FA Kondome

**Antragstellerin:** Alexander Busch,Lutz Thies

### 5 **Antragstext**

Liebes Plenum,

10 Im Zuge der ESE wurden ca. 6000 Goodies (Werbegeschenke) des StuRa an Erstis verteilt. Durch diese Taschentüchern, Kondome, Bierdeckel und Teebeutel wurden die Studienanfänger:innen bereits in den ersten Tagen an der TU Dresden über Beratungs- und Service-Angebote ihrer Studierendenvertretung informiert. Um unsere Lagerbestände wieder aufzufüllen, beantragt das Referat ÖA die Beschaffung von 5000 Kondomen, die zukünftig bei StuRa-Veranstaltungen verschenkt werden. Anbei findet ihr das FA-Formular sowie drei Referenzangebote. Bei Fragen könnt ihr euch gern auch schon vorab bei mir melden.

Finanzantrags-Formular: siehe Anhang A.24 ab Seite 190

### **Begründung**

## 23. P181018-02 Reisekosten PVT

**Antragstellerin:** Jasmin Usainov

5 **Antragstext**

Gesamtsumme: 88,00 €

davon Fahrtkosten 2x44 € (Quer-durchs-Land-Ticket)

Tagungskosten 0 €

Übernachungskosten 0 €

10 **Änderungsantrag 1** von Marian Schwabe

Ändere Fahrtkosten auf 2 x 25 € = 50 €.

*Begründung:* Die Fahrt mit Regionalzügen nach Bayern ist bis zur Landesgrenze mit dem Semester-tickets und danach mit dem Bayern-Ticket möglich.

**Begründung**

Ich bin ehemaliges Mitglied im Referat Qualitätsentwicklung und bin aktiv im stud. Akkreditierungs-pool. Ich war schon auf einem PVT und bin an den aktuellen Debatten interessiert. Für eine Übernachtung vor Ort ist schon gesorgt. Für Fragen stehe ich auf der Sitzung gerne zur Verfügung.

## 24. P181018-03 Interne Prüfung von rassistischen und sexistischen Vorfällen an allen Fachschaften der TU Dresden

5 **Antragsteller:** Aurobindo Munikoti

### **Antragstext**

Der Stura möge eine allumfassende Prüfung von rassistischen und sexistischen Vorfällen an allen Fachschaften der TU Dresden einleiten, um einen deutlichen Überblick über die Anzahl an Diskriminierungsfällen zu bekommen. Bei dieser Prüfung sollen transparent die Anzahl der Vorfälle, Hintergründe und die zuständigen universitären Struktureinheiten protokolliert werden.

### **Begründung**

Viele ausländische Studierende, welche aufgrund der Sprachbarriere und von Einschüchterungen von Professor\*innen abfällige Kommentare hinnehmen „müssen“, trauen sich nicht offen über diskriminierende Strukturen an der TU Dresden zu sprechen. Allerdings sind eben diese Zahlen notwendig, um eine Einschätzung über das Problem der Diskriminierung von Studierenden zu tätigen. Oftmals steht ein Machtgefälle diesen benachteiligten Studierenden gegenüber, weshalb sie beispielsweise bei mündlichen Prüfungen einer subjektiven Bewertung ausgesetzt sind, bei der auch ein dem Prüfer hierarchisch untergeordneter Mitarbeiter, welcher ebenfalls bei der Prüfung präsent ist, wenig bewirken kann.

20 Das Machtgefälle steigert sich einem solchen Level zu, dass manche Studierende „gezwungen“ werden Lehrveranstaltungen, welche für ihn/sie inhaltlich interessant waren, zu meiden infolge persönlicher Diskriminierung.

Diese Probleme müssen an Zahlen von studentischer Seite kenntlich und transparent gemacht werden, da der Stura das Repräsentationsorgan **aller** Studierenden der TU Dresden ist.

25 Das wäre auch ein Schritt, um mehrere Fachschaften dazu aufzufordern, strukturelle Diskriminierung sowohl bei der Lehre als auch bei der Forschung zu bekämpfen, beispielsweise durch Antidiskriminierungskommissionen oder Antidiskriminierungsstellen.

All dies ist notwendig, um garantieren zu können, dass die TU Dresden ein fairer Studienstandort ist.

## 25. P181018-04 FA Uniwahlen

**Antragsteller:** Lutz Thies, Alexander Busch

### 5 **Antragstext**

Der StuRa möge 3999 € für die diesjährige Wahlwerbung zur Verfügung stellen. Dem Plenum wird der Antrag ausführlich mündlich vorgestellt. Da dieses Jahr eine engere Kooperation mit der TU Dresden geplant ist und bereits Anfragen zur Übernahme einiger Posten laufen, sind Änderungen im geplanten Finanzantrag möglich. Die aktuellste Version des Antrags mit ausführlicher Finanzaufstellung und  
10 Vergleichsangeboten findet sich unter <https://stura.link/ahl>.

Finanzantrags-Formular: siehe Anhang A.25 ab Seite 196

### **Begründung**

15 In das Konzept sind die Erfahrungen und Auswertungen der letzten Jahre eingeflossen. Für die konkrete Umsetzung werden wieder Treffen und Absprachen mit den Fachschaftsräten stattfinden.

Die Gesamtsumme gliedert sich wie folgt in kleinere Posten auf:

#### 1. 554.98 € für diverse Print-Materialien

20 Die DIN A1 Plakate werden hauptsächlich für die Außenwerbung auf dem Campus eingesetzt. Wir haben bereits die Zusage vom Kanzler erhalten, dass uns dieses Jahr wesentlich mehr Plätze zugewiesen werden. DIN A2 Plakate dienen zur Innenwerbung und werden zu einem großen Teil den Fachschaftsräten zur Verfügung gestellt sowie an zentralen Stellen, wie beispielsweise der Mensa, angebracht.

25 Die Aufkleber sind zum Bekleben für gratis Smoothies vorgesehen. Diese Idee wurde erfolgreich von WHAT beim Festival:progressive umgesetzt. Die Smoothies können kostenlos aus der Überproduktion der Firma innocent bezogen werden.

Flyer können unter anderem mit Goodies in Vorlesungen und auf dem Campus verteilt oder ausgelegt werden. Es ist außerdem dieses Jahr von Beginn an die Vorstellung der Kandidierenden für den Senat eingeplant.

#### 30 2. 800 € für 5000 Goodies (Traubenzucker) zur Verteilung

35 Die Traubenzucker-Verpackungen werden bedruckt und die Gestaltung so ausgelegt, dass übrige Artikel auch nach der Wahl weiter verteilt werden können. Während der Wahl können die Fachschaftsräte in oder nach Lehrveranstaltungen den Traubenzucker und andere Goodies zusammen mit den Flyern verteilen, sofern sich Freiwillige finden. Auch Info-Stände oder Verteilaktionen auf dem Campus sind möglich.

Letztes Jahr wurden unter dem Finanzantrag für die Uni-Wahlen große Mengen verschiedener Goodies bestellt, die auch nach den Wahlen bis hin zu der ESE dieses Jahr genutzt wurden. Die knappen Restbestände werden ebenfalls für die Uni-Wahlen verwendet. Außerdem werden zur besseren Zuordnung neue Goodies über den ÖA-Topf bestellt von denen ein Teil dann ebenfalls für die Uni-Wahlen genutzt werden kann.

#### 3. 2295 € für Groß-Werbung

- 400 € für Werbung in Straßenbahnen der DVB

Die Linien, die den Campus bedienen eignen sich hervorragend für Werbung. Letztes Jahr wurde in den Straßenbahnen 3 und 8 an der Haltestelle Nürnberger Platz auf den Deckenmonitoren ein StuRa-Video angezeigt. Die Fernsehen in Dresden GmbH (oft einfach nur Fahrgastfernsehen genannt) ist einzige Anbieterin.

- 150 € für Facebook- und Twitter-Anzeigen

Die ohnehin vorhandenen Posts und Tweets in den sozialen Netzwerken zur Wahl sollen aktiv hervorgehoben und mit der Werbung den Zielgruppen in ihren Feeds platziert werden. Ein positiver Nebeneffekt sind die zu erwartenden steigenden Follower-Zahlen, die Werbung wirkt also über die Wahl hinaus.

- 245 € für Banner vorm HSZ, an der Mensa und das große Plakat vorm Pothoff-Bau
- 1500 € für zusätzliche Großflächenwerbung

Auch dieses Jahr sollen an prominenten und stark frequentierten Stellen des Campus wieder die Großflächen-Werbemöglichkeiten genutzt werden. Wir stehen in Kontakt mit Ströer und erkundigen uns derzeit noch nach Alternativen, wie beispielsweise sogenannten Wesselmännern (mobile, große Plakataufsteller bekannt aus Wahlkämpfen), die auf Flächen der TU Dresden aufgestellt werden können.

- Papierfähnchen mit Holzspieß für Mensa-Essen

Auch dieses Jahr soll es diese Form der Wahlwerbung erneut geben, allerdings wird die Finanzierung aller Voraussicht nach über die TU Dresden erfolgen.

- Animationsclips

Die Idee für Animationsclips existiert schon seit letztem Jahr. Eine Umsetzung gemeinsam mit der TU Dresden ist im Gespräch, alternativ wird ein gesonderter Finanzantrag aus dem ÖA-Budget eingebracht, da die Animationsclips allgemeine Zusammenhänge der studentischen und akademischen Selbstverwaltung an der Uni erklären sollen.

#### 4. 349.98 € für Sonstiges

Verbrauchsmaterialien wie Kleister, Befestigungen für Banner, Posterstrips, Klebeband und so weiter sind nötig um die Werbung durchzuführen.

Die Fachschaftsräte sollen zudem wieder mit Sprühkreide wie auch in den letzten Jahren unterstützt werden.

Die Nutzung von teilAuto ist zur schnellen und kurzfristigen Verteilung von Wahlwerbungs-Material besonders in der heißen Phase notwendig.

*Anmerkung:* Für alle Punkte wurde wie üblich ein finanzieller Puffer eingeplant. Auf 48-Stunden-Expresslieferung soll wenn möglich verzichtet werden, sofern dies die personellen Kapazitäten und ausreichende Unterstützung aller zulassen. Übrige Materialien werden gegebenenfalls eingelagert und können im Laufe der Zeit auch für andere Veranstaltungen oder Aktionen des StuRa verbraucht werden.



## **26. Sonstiges**

### **A. Anhang**



Protokoll der GF-Sitzung vom 19.09.2018

**Anwesende der Geschäftsführung (stimmberechtigt):**

Name	GF-Posten	
Sebastian Jaster	Finanzen und Inneres	Entschuldigt
Nathalie Schmidt	Hochschulpolitik	Entschuldigt
Fabian Köhler	Lehre und Studium	Anwesend
Alexander Busch	Öffentlichkeitsarbeit	Im Urlaub
Tim Rothbarth	Personal	Entschuldigt
N.N.	Soziales	Unbesetzt

**Referent:innen (bzw. Vertreter:innen) (ständige Gäste):**

Name	Referat	
Matthias Zagermann	Datenschutz	
Sven Herdes	Service und Förderpolitik	
Daniel Duschik	Mobilität	
Marian Schwabe	Struktur	Anwesend
Christoph Johannes Kleine	Technik	
N.N.	Vernetzung	Unbesetzt
N.N.	Hochschulpolitik	Unbesetzt
N.N.	Gleichstellungspolitik	Unbesetzt
Adrian Neef	Politische Bildung	
Georg Rennert	Wissen, Handeln und Aktiv teilnehmen	
Matthias Lüth	Lehre und Studium	
N.N.	Kultur	Unbesetzt
Robert Sterzing	Sport	
Sebastian Schmidt	Qualitätsentwicklung	
Lutz Thies	Öffentlichkeitsarbeit	
Lothar Michael Martin Keßler	Internet	
N.N.	Ausländische Studierende	Unbesetzt
N.N.	Integration behinderter und chronisch kranker Studierender	Unbesetzt



## Protokoll der GF-Sitzung vom 19.09.2018

Claudia Meißner	Soziales	Anwesend
Christian Soyk	Studentenwerk	
N.N.	Studieren mit Kind	Unbesetzt
N.N.	Personal	Unbesetzt

### Gäste:

Protokoll: Fabian Köhler

Beginn: 16:00 Uhr

Ende: 16:01 Uhr

### Tagesordnungspunkte/Themen

Alle Anwesenden werden darüber informiert, dass die Beschlüsse der GF erst wirksam werden, wenn das Protokoll durch das StuRa-Plenum bestätigt wurde.

Die Sitzung ist mit einem von fünf anwesenden Mitgliedern nicht beschlussfähig.

#### 1. Sonstiges

Claudia merkt an, dass sie gerade dabei ist die Zuckerwattemaschine zu reparieren. Wie süß von ihr.



Protokoll der GF-Sitzung vom 26.09.2018

**Anwesende der Geschäftsführung (stimmberechtigt):**

Name	GF-Posten	
Sebastian Jaster	Finanzen und Inneres	Krank
Nathalie Schmidt	Hochschulpolitik	Krank
Fabian Köhler	Lehre und Studium	Nicht da
Alexander Busch	Öffentlichkeitsarbeit	Im Urlaub
Tim Rothbarth	Personal	Anwesend
N.N.	Soziales	Unbesetzt

**Referent:innen (bzw. Vertreter:innen) (ständige Gäste):**

Name	Referat	
Matthias Zagermann	Datenschutz	
Sven Herdes	Service und Förderpolitik	
Daniel Duschik	Mobilität	
Marian Schwabe	Struktur	
Christoph Johannes Kleine	Technik	
N.N.	Vernetzung	Unbesetzt
N.N.	Hochschulpolitik	Unbesetzt
N.N.	Gleichstellungspolitik	Unbesetzt
Adrian Neef	Politische Bildung	
Georg Rennert	Wissen, Handeln und Aktiv teilnehmen	
Matthias Lüth	Lehre und Studium	
N.N.	Kultur	Unbesetzt
Robert Sterzing	Sport	
Sebastian Schmidt	Qualitätsentwicklung	
Lutz Thies	Öffentlichkeitsarbeit	
Lothar Michael Martin Keßler	Internet	
N.N.	Ausländische Studierende	Unbesetzt
N.N.	Integration behinderter und chronisch kranker Studierender	Unbesetzt



## Protokoll der GF-Sitzung vom 26.09.2018

Claudia Meißner	Soziales	Anwesend
Christian Soyk	Studentenwerk	
N.N.	Studieren mit Kind	Unbesetzt
N.N.	Personal	Unbesetzt

**Gäste:** Lukas Keller

Protokoll: Tim Rothbarth

Beginn: 16:00 Uhr

Ende: 16:01 Uhr

Tagesordnungspunkte/Themen

Alle Anwesenden werden darüber informiert, dass die Beschlüsse der GF erst wirksam werden, wenn das Protokoll durch das StuRa-Plenum bestätigt wurde.

Die Sitzung ist mit einem von fünf anwesenden Mitgliedern nicht beschlussfähig.

### 1. Sonstiges

Claudia merkt an, dass sie gerade dabei ist die Zuckerwattemaschine zu reparieren. Wie süß von ihr.

Außerdem würde sie sich freuen endlich mal wieder einer beschlussfähigen GF-Sitzung beiwohnen zu können.

Weiterhin gibt Lukas bekannt, dass er all seine Arbeitsaufträge als Wahlleiter und als Referatsmitglied Struktur abgearbeitet hat.



Protokoll der GF-Sitzung vom 03.10.2018

<b>Anwesende der Geschäftsführung (stimmberechtigt):</b>		
Name	GF-Posten	
Sebastian Jaster	Finanzen und Inneres	Anwesend
Nathalie Schmidt	Hochschulpolitik	Anwesend
Fabian Köhler	Lehre und Studium	Im Urlaub
Alexander Busch	Öffentlichkeitsarbeit	Im Urlaub
Tim Rothbarth	Personal	Anwesend
N.N.	Soziales	Unbesetzt
<b>Referent:innen (bzw. Vertreter:innen) (ständige Gäste):</b>		
Name	Referat	
Matthias Zagermann	Datenschutz	
Sven Herdes	Service und Förderpolitik	
Daniel Duschik	Mobilität	
Marian Schwabe	Struktur	
Christoph Johannes Kleine	Technik	
N.N.	Vernetzung	Unbesetzt
N.N.	Hochschulpolitik	Unbesetzt
N.N.	Gleichstellungspolitik	Unbesetzt
Adrian Neef	Politische Bildung	
Georg Rennert	Wissen, Handeln und Aktiv teilnehmen	
Matthias Lüth	Lehre und Studium	
N.N.	Kultur	Unbesetzt
Robert Sterzing	Sport	
Sebastian Schmidt	Qualitätsentwicklung	Anwesend
Lutz Thies	Öffentlichkeitsarbeit	Anwesend
Lothar Michael Martin Keßler	Internet	
N.N.	Ausländische Studierende	Unbesetzt
N.N.	Integration behinderter und chronisch kranker Studierender	Unbesetzt



## Protokoll der GF-Sitzung vom 03.10.2018

Claudia Meißner	Soziales	Anwesend
Christian Soyk	Studentenwerk	
N.N.	Studieren mit Kind	Unbesetzt
N.N.	Personal	Unbesetzt

**Gäste:** Jasmin Usainov, Pascal Scholtys

Protokoll: Nathalie Schmidt

Beginn: 13:00 Uhr

Ende: 14:34 Uhr

Tagesordnungspunkte/Themen

Alle Anwesenden werden darüber informiert, dass die Beschlüsse der GF erst wirksam werden, wenn das Protokoll durch das StuRa-Plenum bestätigt wurde.

Die Sitzung ist mit drei von fünf anwesenden Mitgliedern beschlussfähig.

### 1. **G-18100301 FA Reisekosten Pool-Seminar**

Pascal Scholtys möchte an einem Programmakkreditierungsseminar in Lüneburg teilnehmen und beantragt dafür 138,80 € für die Reisekosten. Fürsprache von Sebastian Schmidt: Mehr Studis sind mehr gut. Es gibt genug Geld im QE-Budget.

ÄA von Sebastian Schmidt: Ändere die Summe auf 250 €.

Begründung: Da das Plenum erst am 18.10.2018 tagt, kann eventuell kein Sparpreis mehr gebucht werden.

Der ÄA wird vom Antragssteller übernommen.

Es wird folgende Auflage erteilt: Es sind bis spätestens 12.10.2018 zwei weitere Angebote für alternative Verkehrsmittel nachzureichen oder zu begründen, dass keine alternativen Verkehrsmittel genutzt werden können.

**Ohne Gegenrede angenommen.**

### 2. **G-18100302 Aussonderung Soundcraft-Mixer**

Da zurzeit noch geklärt werden muss, wie die Aussonderung ablaufen muss und es potentiell weitere auszusondernde Gegenstände gibt empfiehlt Tim eine Vertagung.

GO-Antrag auf Vertagung von Tim.

**Ohne Gegenrede vertagt.**

### 3. **G-18100303 FA Kabeltester**



## Protokoll der GF-Sitzung vom 03.10.2018

Matthias Zagermann beantragt 70€ für die Anschaffung eines Kabeltesters.  
**Ohne Gegenrede angenommen.**

### 4. **G-18100304 Bericht/Aktuelles aus den GB**

Personal: nichts.

Inneres/Finanzen: Finanzprüfung des FSR Psychologie ist fast fertig

Soziales:

- Stand bei Einführung internationaler Studis kam gut an
- IBS ist voll engagiert
- Jasmin wurde in die Bearbeitung von Härtefällen eingewiesen

HoPo: Tagesgeschäft läuft

GB Wir-reparieren-Dinge: Zuckerwattemaschine geht wieder

### 5. **G-18100305 Schlüssel/Freischaltberechtigung**

Jasmin Usainov beantragt eine Freischaltberechtigung für die Baracke, sowie Schlüssel für die Außentür, Sicherheitstür, Büros, Schlüsselkasten, Härtefallschrank.

Grund dafür ist die Tätigkeit im Referat Soziales. Um Härtefälle zu bearbeiten, sind die Schlüssel notwendig.

**Ohne Gegenrede angenommen.**

### 6. **G181003-06 Rundmail**

Das Referat ÖA hat eine Rundmail für den Beginn des neuen Semesters vorbereitet. Es gibt ein paar kleinere Anmerkungen.

**Ohne Gegenrede gecleared.**

### 7. **G-18100307 AE-Ordnung**

Der Finanzer verlautbart: Die AE-Regelsätze nach AE-Ordnung werden funktionsbezogen und nicht personenbezogen betrachtet. Die Maximalsumme bleibt als personenbezogen bestehen.

### 8. **G-18100308 Sonstiges**

nichts.





## Finanzantrag An den StuRa TU Dresden

G-18100301

**Angaben zum:zur Antragsteller:in**

Name, Vorname Scholtys, Pascal

Straße, Nr. [redacted]

PLZ, Ort [redacted]

E-Mail-Adresse [redacted]

Telefonnummer [redacted]

**Zahlungsmodalitäten (Überweisung an)**

Kreditinstitut [redacted]

IBAN [redacted]

BIC [redacted]

Kontoinhaber:in [redacted]

**Angaben zum Antrag**

Gruppenname [redacted]

Antragsgegenstand **Seminarteilnahme Akkreditierungsschulung Lüneburg**

Betrag *ges. 25900 €* **138,80 €**  Ausfallbürgschaft

Antragstext, Kostenaufstellung und Begründung bitte per Mail an [finanzantrag@stura.tu-dresden.de](mailto:finanzantrag@stura.tu-dresden.de) (direkt in den E-Mail-Text, nicht in den Anhang).

Alle Ausgaben sowie Aufträge im Namen und auf Rechnung der Studierendenschaft bedürfen der vorherigen Anmeldung bei der Geschäftsleitung Finanzen. Genehmigte und nicht abgerufene Finanzanträge verfallen 4 Monate nach dem Datum der Genehmigung. Die Auszahlung erfolgt nach vollständiger Abrechnung und Einreichung der Originalbelege im Servicebüro.

Datum **03.10.2018**

Unterschrift [redacted]

vom StuRa auszufüllen

**Genehmigung**

Datum *03.10.2018*

StuRa

Geschäftsführung

Sitzungsleitung [redacted]

Förderausschuss

Protokollant:in [redacted]

AG: [redacted]

**Berechtigung für rechtsgeschäftliche Erklärungen (§13 GrO) (nur für StuRa-interne Anträge)**

Die unter Antragsteller:in genannte Person und [redacted] ist/sind berechtigt im Rahmen dieses Finanzantrags rechtsgeschäftliche Erklärungen im Namen des StuRa einzugehen.

Datum [redacted]

Geschäftsführer:in [redacted]

Datum [redacted]

weitere Person nach §13 Abs. (2) GrO [redacted]

**Anweisung**

GF Finanzen

Konto [redacted]

Betrag [redacted]

**Überweisung erfolgt**

Finanzreferent:in [redacted]



**Kurze Beschreibung des Antragsgegenstandes** (Veranstaltung/Honorar/Material/Teilnehmer:innenzahl/...)

Bei fehlenden Platz bitte Beiblätter anfügen. Anzahl Beiblätter:

Für die Teilnahme an einer Schulung zur Akkreditierung von Studiengängen, in Lüneburg, bitte ich um die Übernahme der Reise- und Übernachtungskosten.

**Wo verbleibt das übrig gebliebene Material** (privat/Schenkung/StuRa/FSR/...)

Besteht die Möglichkeit das StuRa-Logo zu publizieren?

**Sonstiges** (Bemerkungen zur Zahlungsweise, Vorschläge zur weiteren Zusammenarbeit, etc.)

**Angaben zu den entstehenden Ausgaben** (Auch Kosten angeben, die den StuRa nicht betreffen)

Betrag [€]	Verwendungszweck
geä. 180,00 € <del>68,80</del>	Reisekosten Deutsche Bahn 2. Klasse Dresden-Lüneburg
70,00	2 Übernachtungen Jugendherberge Lüneburg (Mehrbettzimmer)
geä. 250,00 € <del>138,80 €</del>	Summe Ausgaben

**Angaben zu den entstehenden Einnahmen** (Auch Erträge angeben, die den StuRa nicht betreffen)

Betrag [€]	Quelle
geä. 250,00 € <del>138,80</del>	Stura
geä. 250,00 € <del>138,80 €</del>	Summe Einnahmen

**Summe der Ausgaben und Einnahmen sollen gleich sein!**

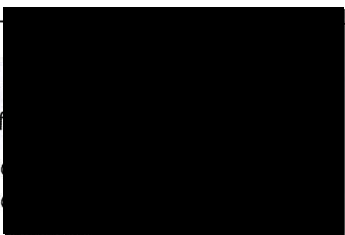
Datum 03.10.2018 Unterschrift 

Wir würden uns freuen, wenn Ihr auch den Evaluationsbogen für unsere Veranstaltungen (zu finden auf unserer Homepage, im Service-Büro für Service und Förderpolitik) ausfüllen und uns zukommen lassen könntet.

Postadresse:  
Studentenrat der TU Dresden  
Helmholtzstr. 10  
01069 Dresden

Besucheradresse:  
StuRa-Baracke, TU-Kerngelände  
George-Bähr-Str. 1 e,  
Service-Büro (Zimmer 4)

Bankverbindung:  
Ostsächsische Sparkasse DD  
BIC: OSDDDE81XXX  
IBAN: DE86 8505 0300 3120 2637 10

Kontakt:  
Telefon: 0351 463 32042/32043  
Telefax: 0351 463 33949  
E-Mail: stura@stura.tu-dresden.de



**LEUPHANA**  
UNIVERSITÄT LÜNEBURG

## SCHULUNG FÜR GUTACHTER\*INNEN IN AKKREDITIERUNGSVERFAHREN

Liebe Studierende,

im November können Sie an der Leuphana Universität in Lüneburg an einer Schulung zur Ausbildung von studentischen Gutachter\*innen in Akkreditierungsverfahren teilnehmen. Durch eine solche Teilnahme wird Ihnen die Möglichkeit gegeben, ein grundlegendes Verständnis des Akkreditierungswesens in Deutschland zu erhalten und die daraus resultierende Fähigkeit als studentische Gutachter\*innen deutschlandweit an Akkreditierungsverfahren von Studienprogrammen zu entwickeln.

Dazu wird die Entwicklung des Europäischen Hochschulraums und die Rahmenbedingungen bei der Akkreditierung von Studienprogrammen in Deutschland sowie die *European Standards and Guidelines for Quality Assurance*, der *ECTS Users' Guide* und die Ländergemeinsamen Strukturvorgaben für die Akkreditierung von Bachelor- und Masterstudiengängen vermittelt. In einem Beispielprozess lernen Sie den Ablauf und die Besonderheiten eines Akkreditierungsprozesses näher kennen.

Weitere Informationen zu den Aufgaben von Gutachter\*innen finden Sie unter:

<https://www.studentischer-pool.de/studierendeoeffentlichkeit/gutachterinnen-und-gutachter/>

Die Teilnahme, sowie Getränke und ein Mittag- und Abendessen am Samstag sind kostenlos. Sollten Sie von außerhalb Lüneburgs anreisen, bieten wir Ihnen außerdem gerne unsere Unterstützung bei der Suche einer Schlafgelegenheit an. Die Reisekosten für externe Studierende können leider nicht finanziert werden. Allerdings bieten an verschiedenen Hochschulen die Studierendenschaften die Möglichkeit Ihre Reisekosten zum Seminar zu übernehmen. Ob das in Ihrem Fall möglich ist und was Sie dafür tun müssen, erfahren Sie bei Ihrer jeweiligen Studierendenvertretung.

Bei Interesse melden Sie sich mit vollen Namen unter folgender E-Mail Adresse an: [evin.ediz@stud.leuphana.de](mailto:evin.ediz@stud.leuphana.de)

Wir freuen uns auf Sie!

### Zusammenfassung der Fakten:

- Datum: 16.11. – 18.11.2018
- Ort: Leuphana Universität in Lüneburg, Universitätsallee 1, 21335 Lüneburg
- Teilnahme: kostenlos
- Verpflegung: kostenlos
- Übernachtung: selbst organisiert
- Anmeldung: [evin.ediz@stud.leuphana.de](mailto:evin.ediz@stud.leuphana.de)



# Angebote für Ihren Aufenthalt

Ihre Suche ergab 1 Treffer.

Filter einblenden

Sortierung nach

JH-Name aufsteigend



## Lüneburg

Die Jugendherberge Lüneburg liegt am südlichen Stadtrand der alten Hansestadt, direkt neben der Universität und am Stadtwald. Zum Portrait >

☎ 04131 41864

★★★★★ (71)

71 Bewertungen

Reisepreis ab

70,00 €

p. Pers. Ø ab 70,00 €

📍 Standort anzeigen

📍 2,1 km

🚆 3 km

🏠 0,2 km

Angebote ausblenden ^

Verfügbare Angebote (1)



Reisepreis

bitte wählen

Reisedatum: 16.11.18 bis 18.11.18 | 2 Nächte

📅 weitere Termine

1 Bett/en im Mehrbett-Zimmer, mit Frühstück,

1

70,00 €



frei   
in den  
Warenkorb

inkl. Bettwäsche

⊖ Details ^

1

Pers. ab 27 Jahre 35,00 € p. Pers./Tag

70,00 €

Verpflegungsangebote (2)

ausblenden ^

Halbpension

⊕ Details v

1

+11,60 €

Vollpension

⊕ Details v

1

+20,20 €

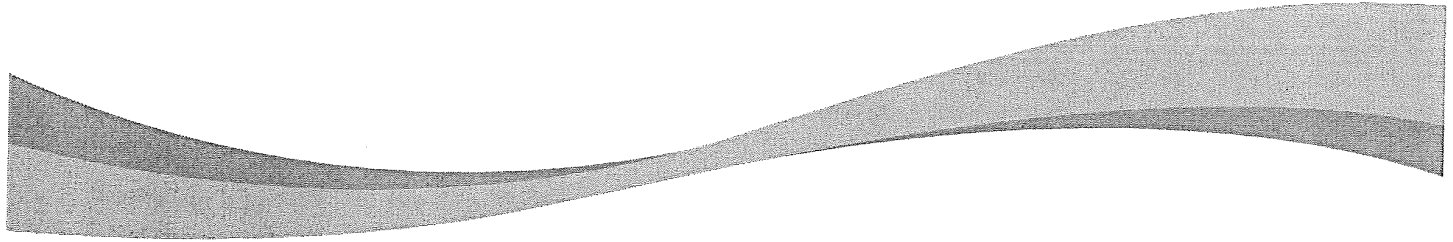

<http://lueneburg.jugendherberge.de/net/angebote/einzelgaeste-und-paare?Active=True&LanguageCode=de&NationalAssociationLimitation=4&HostelIdLimitation=307&RegionFilter=&CityFilter=&SelectedSuggestionId=307&SelectedSuggestionType=Hostel&WebCode=&Searchterm=Lüneburg&SelectedSearchFilter=0&FixedDate=false&Arrival=16.11.2018&Departure=18.11.2018&TravelPeriod=2&Travelers.TravelersWithAgeBelow27=0&Travelers.TravelersWithAgeAbove26=1>

## Angebotseinholung

Zur Entscheidungsfindung für Ausgaben aus Lieferung und Leistung

### Allgemeines

Projekt / Inhalt der Ausschreibung

Reisekosten Dresden - Lüneburg 16.11., Ankunft 14 Uhr/ Rückfahrt 18.11.

Geschäftsbereich

Lehre und Studium

Einholung des Angebots per:

Telefon     Fax     Mail     Internet

Sonstige:

Beginn 03.10.2018

Ende 03.10.2018

### Angebote (Alle Angebote sind schriftlich an dieses Protokoll anzuhängen.)

Firma	Betrag (in Euro)
1) Deutsche Bahn (mit BahnCard 25, Normalpreis)	134,60 €
2) DERTOUR, Mietwagen	327,00 €
3) Flixbus und deutsche Bahn	71,78 €
4)	
5)	
6)	

### Entscheidung für Position

1)

Begründung:

Angebot 3 ist das günstige, hat aber unzumutbare Fahrzeiten (Hinfahrt ca. 10 Stunden mit nächtlichem Aufenthalt am Bahnhof von 3 Stunden, Rückfahrt 8 Stunden mit einem nächtlichen Aufenthalt am Bahnhof von 1 Stunde).  
 Außerdem ist durch die Bahnfahrt von Hannover aus nicht gewährleistet, ob der aktuelle Bahnpreis von 19,90€ je Fahrt und auch der Fernbuspreis zum Zeitpunkt der Buchung noch verfügbar sein wird. Zwischen Antragsstellung und Bewilligung durch das Plenum vergehen mehrere Wochen.  
 Angebot 1 hat zumutbare Fahrzeiten und eine Fahrtdauer von nur 5 bzw. 5,5 Stunden ohne Nachtfahrten. Bei diesem Angebot ist der Maximalpreis (Flexpreis) einsehbar. Es ist nicht sicher, ob die aktuell verfügbaren Sparpreise zum Zeitpunkt der Bewilligung durch das Plenum verfügbar sind. Selbstverständlich wird sich bemüht, möglichst den Sparpreis zu buchen und somit unter den hier veranschlagten Kosten zu bleiben.

### Bestätigung

Datum 03.10.2018

BearbeiterIn

Datum 03.10.2018

GF

Datum 03.10.2018

weitere GF



Suche      **Auswahl**      Ticket & Reservierung      Zahlung      Prüfen & Buchen      Bestätigung

**Dresden-Neustadt**    **Universitätsallee, Lüneburg**    Ab: 08:28  
**Universitätsallee, Lüneburg**    **Dresden-Neustadt**    Ab: 13:54

1 Erwachsener, 2. Klasse  
1 BahnCard 25, 2. Klasse

### Angebotskonditionen

Vergleichen Sie hier die Konditionen der verfügbaren Angebote.

[Details anzeigen](#)

### Preis für alle Reisenden\*

<p>2. Klasse</p> <p>Hin- und Rückfahrt <b>Super Sparpreis</b></p> <ul style="list-style-type: none"><li>Zugbindung</li><li>Storno ausgeschlossen</li><li>Kein City-Ticket</li></ul> <p>Konditionendetails anzeigen</p> <p><b>71,80 EUR</b> Teilpreis</p>	<p>2. Klasse</p> <p>Hin- und Rückfahrt <b>Sparpreis</b></p> <ul style="list-style-type: none"><li>Zugbindung</li><li>Storno vor 1. Geltungstag kostenpflichtig in Gutscheine</li><li>City-Ticket inklusive</li></ul> <p>Konditionendetails anzeigen</p> <p><b>83,80 EUR</b> Teilpreis</p>	<p>2. Klasse</p> <p>Hin- und Rückfahrt <b>Flexpreis</b></p> <ul style="list-style-type: none"><li>Freie Zugwahl am Reisetag</li><li>Storno vor 1. Geltungstag kostenfrei</li><li>City-Ticket inklusive</li></ul> <p>Konditionendetails anzeigen</p> <p><b>134,60 EUR</b> Teilpreis</p>	<p>1. Klasse</p> <p>Hin- und Rückfahrt <b>Super Sparpreis 1.KI</b></p> <ul style="list-style-type: none"><li>Zugbindung</li><li>Storno ausgeschlossen</li><li>Kein City-Ticket</li></ul> <p><b>1. Klasse Vorteile</b></p> <ul style="list-style-type: none"><li>Reservierung inklusive</li><li>Mehr Beinfreiheit</li><li>Zeitung inklusive (im ICE)</li><li>Service am Platz (im ICE)</li></ul> <p>Konditionendetails anzeigen</p> <p><b>115,80 EUR</b> Teilpreis</p>
--	---	--	---

### Symbolerklärung

- \* Im dargestellten Preis sind alle angegebenen Reisenden und alle Ermäßigungskarten, die gemäß den Beförderungsbedingungen auf das Angebot angerechnet werden können, berücksichtigt.

Einzelne Bedingungen zu den verschiedenen BahnCard-Ermäßigungen finden Sie unter:  
[www.bahn.de/bahncard](http://www.bahn.de/bahncard)

Bei Hin- und Rückfahrt an unterschiedlichen Tagen bzw. über unterschiedliche Strecken kann der Preis zwischen Hin- und Rückfahrt variieren.

Der angezeigte Preis ist inklusive Sitzplatzreservierung.

### Hinweise

Alle Angaben ohne Gewähr.

Weitere Angebote finden Sie in unserem Fahrkartenshop

Aufgrund fehlender Echtzeit-Daten einiger Drittanbieter können sich unter Umständen Abweichungen in der Verbindung ergeben





Suche      Auswahl      Ticket & Reservierung      Zahlung      Prüfen & Buchen      Bestätigung

Dresden-Neustadt    Universitätsallee, Lüneburg    Ab: 08:28  
Universitätsallee, Lüneburg    Dresden-Neustadt    Ab: 13:54  
1 Erwachsener, 2. Klasse  
1 BahnCard 25, 2. Klasse

### Angebotskonditionen

Vergleichen Sie hier die Konditionen der verfügbaren Angebote.

[Details anzeigen](#)

### Preis für alle Reisenden\*

<p>2. Klasse</p> <p>Hin- und Rückfahrt <b>Super Sparpreis</b></p> <ul style="list-style-type: none"><li>Zugbindung</li><li>Storno ausgeschlossen</li><li>Kein City-Ticket</li></ul> <p>Konditionendetails anzeigen</p> <p><b>71,80 EUR</b> Teilpreis</p>	<p>2. Klasse</p> <p>Hin- und Rückfahrt <b>Sparpreis</b></p> <ul style="list-style-type: none"><li>Zugbindung</li><li>Storno vor 1. Geltungstag kostenpflichtig in Gutscheine</li><li>City-Ticket inklusive</li></ul> <p>Konditionendetails anzeigen</p> <p><b>83,80 EUR</b> Teilpreis</p>	<p>2. Klasse</p> <p>Hin- und Rückfahrt <b>Flexpreis</b></p> <ul style="list-style-type: none"><li>Freie Zugwahl am Reisetag</li><li>Storno vor 1. Geltungstag kostenfrei</li><li>City-Ticket inklusive</li></ul> <p>Konditionendetails anzeigen</p> <p><b>134,60 EUR</b> Teilpreis</p>	<p>1. Klasse</p> <p>Hin- und Rückfahrt <b>Super Sparpreis 1.KI</b></p> <ul style="list-style-type: none"><li>Zugbindung</li><li>Storno ausgeschlossen</li><li>Kein City-Ticket</li></ul> <p><b>1. Klasse Vorteile</b></p> <ul style="list-style-type: none"><li>Reservierung inklusive</li><li>Mehr Beinfreiheit</li><li>Zeitung inklusive (im ICE)</li><li>Service am Platz (im ICE)</li></ul> <p>Konditionendetails anzeigen</p> <p><b>115,80 EUR</b> Teilpreis</p>
--	---	--	---

*Die Sparpreise sind immer nur kurze Zeit verfügbar. Durch zeitliche Differenz zwischen Antragsstellung und Bewilligung kann nicht mit Sparpreisen gerechnet werden, auch wenn diese bevorzugt gebucht werden.*

*2. Klasse → Maximalpreis Teilpreis, da von DB-Bahnhof zur Tagungsstätte Nahverkehr bestellt.*

### Symbolerklärung

\* Im dargestellten Preis sind alle angegebenen Reisenden und alle Ermäßigungskarten, die gemäß den Beförderungsbedingungen auf das Angebot angerechnet werden können, berücksichtigt.

Einzelne Bedingungen zu den verschiedenen BahnCard-Ermäßigungen finden Sie unter:  
[www.bahn.de/bahncard](http://www.bahn.de/bahncard)

Bei Hin- und Rückfahrt an unterschiedlichen Tagen bzw. über unterschiedliche Strecken kann der Preis zwischen Hin- und Rückfahrt variieren.

Der angezeigte Preis ist inklusive Sitzplatzreservierung.

Alle Angaben ohne Gewähr.

Weitere Angebote finden Sie in unserem Fahrkartenshop

Aufgrund fehlender Echtzeit-Daten einiger Drittanbieter können sich unter Umständen Abweichungen in der Verbindung ergeben



1. Station auswählen

2. Adresse und Zahlungsart

3. Buchung abschließen

[zurück zu den Suchergebnissen](#)

Abholung in Dresden (DE)  
**16** Freitag  
Nov 2018 um 08:00 Uhr  
Verbindliche Uhrzeit

Rückgabe in Dresden (DE)  
**18** Sonntag  
Nov 2018 um 20:00 Uhr  
Verbindliche Uhrzeit

### Wann zahle ich?

20% Ihres Mietpreises zahlen Sie **direkt** nach der Buchung.

80% Ihres Mietpreises werden erst **vier Wochen vor Mietbeginn** abgebucht.

**Wichtig:** Falls Sie die identische Kreditkarte für die Zahlung und die Kautions nutzen, muss der Verfügungsrahmen am Abholtag beide Summen abdecken können.

### Häufige Fragen

**Wo finde ich Extras wie Kindersitz oder ein Navi?**  
Im nächsten Buchungsschritt unter Adresse und Zahlungsart.

**Bis wann kann ich meine Buchung stornieren?**  
Sie können bei uns bis 24 Stunden vor Anmietung kostenfrei stornieren.

**Ford Kuga , 4drs, AUT,**  
o.ä.



Ausgezeichnet **9,4/10**

Fahrzeugklasse  
Untere Mittelklasse

- Benziner
- 4 Türer
- Auto
- 5 Sitze
- Klimaanlage

**327,00 €**  
109,00 € pro Tag

**Abholort wählen**

#### Versicherung

- ohne Selbstbeteiligung (durch Erstattung)  
Im Schadensfall behält der Vermieter Ihre Kautions als Selbstbeteiligung ein. Diese wird Ihnen jedoch von DERTOUR gemäß seiner AGB zurückerstattet.
- Haftpflicht 50.000.000 €
- Glas-, Reifen-, Unterbodenschutz
- Bearbeitungsgebühr wird erstattet

#### Leistungen

- unbegrenzte Kilometer
- Sofort verfügbar: Sie erhalten direkt nach Ihrer Buchung eine Bestätigung.

Details finden Sie in den **Mietbedingungen**.

#### Kostenlos dabei

- Zusatzfahrer: Einer Ihrer Mitreisenden kann kostenlos als berechtigter Fahrer in den Mietvertrag aufgenommen werden
- Winterbereifung
- Sie bleiben flexibel: Kostenlos stornieren bis 24 Stunden vor Anmietung

#### Vertragspartner

**billiger-mietwagen.de**  
Wir vergleichen für Sie die Preise und bieten Ihnen einen Rundum-Service als erster Ansprechpartner bei Fragen und Problemen.

Veranstalter: **DERTOUR**  
Der Veranstalter vermittelt den Mietwagen vom Vermieter und fügt eigene Leistungen wie z.B. Versicherungen hinzu.

Vermieter vor Ort: **(4343)**  
Beim Vermieter holen Sie Ihren Mietwagen ab.

### Abhol- und Rückgabe-Station

Station Flughafen Dresden

Adresse Flughafen Dresden

[Auf Karte zeigen](#)

### Uhrzeit wählen

Abholung   Fr, 16.11.2018

Öffnungszeiten: 07:00 Uhr – 23:30 Uhr

Rückgabe   So, 18.11.2018

Öffnungszeiten: 07:00 Uhr – 23:30 Uhr

Verbindliche Uhrzeit

### Fluginformation (optional)

Flugnummer

Diese Website verwendet eigene Cookies und Cookies von Dritten für Analysen und Werbung. Wenn Sie Ihren Besuch fortsetzen, stimmen Sie der Verwendung solcher Cookies zu. [mehr](#) ✓

**AKZEPTIEREN**

[Datenschutz](#) | [Impressum](#)

**Verivox**

Über uns  
Kontakt  
Verbraucherzentrum  
Datenschutz  
Jobs & Karriere  
Alle Inhalte  
AGB  
Impressum  
Cookies

**Partner und Presse**

Presse  
Partnerprogramm  
Services für EVU  
Gewerbekunden  
Werbung

**Preisvergleiche**

Strompreisvergleich  
Gaspreisvergleich  
DSL-Preisvergleich  
Handy-Preisvergleich  
Kfz-Versicherungsvergleich  
Tagesgeld und Festgeld

**Verivox International**

Deutschland  
Schweiz

**Besuchen Sie uns auf:**

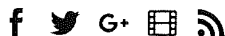

**Unsere Apps:**

Auf Verivox.de finden Sie alles Wichtige für Ihren Urlaub: von SIM-Karten, mit denen Sie im Ausland günstig telefonieren, bis hin zu Stromspar-Tipps für Urlauber. Mit umfangreichen Vergleichen finden Sie die optimale Autovermietung für Ihr Zielland – auch wenn Sie einen Sportwagen oder ein Cabrio mieten möchten –, eine Kreditkarte, mit der Sie im Ausland kostenlos Geld abheben können, und einen günstigen Reisekredit. Sie erfahren außerdem, welche Versicherungen für den Urlaub sinnvoll sind und wie Sie mit Ihrem Haustier verreisen.

© 2018 – Richtig sparen mit VERIVOX, den Tarifexperten. Das unabhängige Verbraucherportal vergleicht kostenlos Tarife und Produkte in den Bereichen Energie, Telekommunikation, Versicherungen, Finanzen, Fahrzeuge und Immobilien. VERIVOX verwendet größte Sorgfalt auf Vollständigkeit und Richtigkeit der dargestellten Informationen, kann aber keine Gewähr für diese oder die Leistungsfähigkeit der Anbieter übernehmen.

Diese Website verwendet eigene Cookies und Cookies von Dritten für Analysen und Werbung. Wenn Sie Ihren Besuch fortsetzen, stimmen Sie der Verwendung solcher Cookies zu. [mehr](#) ✓

AKZEPTIEREN

Datenschutz | Impressum

Summe: 71,78€

15 Nov   20:15 Dresden, Hauptba...	9h 56min	16 Nov   06:11 Lüneburg Bahnhof		<b>35,89 €</b>	<b>WÄHLEN</b>
<p>15 Nov 20:15 Dresden, Hauptbahnhof, B... </p> <p>⌚ 5h 40min</p> <p>16 Nov 01:55 Hannover, Busbahnhof am... </p> <p><b>FLIXBUS</b> <b>15,99 €</b></p> <p><small>Gesamtpreis für eine Person</small></p>					
<p><b>Keine Anschlussgarantie:</b></p> <p>16 Nov 05:11 Hannover, Hauptbahnhof </p> <p>⌚ 1h 0min</p> <p>16 Nov 06:11 Lüneburg, Bahnhof </p> <p><b>DB</b> <b>19,90 €</b></p> <p><small>Gesamtpreis für eine Person</small></p>					
18 Nov   20:28 Lüneburg Bahnhof	8h 7min	19 Nov   04:35 Dresden, Hauptbah...		<b>35,89 €</b>	<b>WÄHLEN</b>
<p>18 Nov 20:28 Lüneburg, Bahnhof </p> <p>⌚ 0h 55min</p> <p>18 Nov 24:23 Hannover, Hauptbahnhof </p> <p><b>DB</b> <b>19,90 €</b></p> <p><small>Gesamtpreis für eine Person</small></p>					
<p><b>Keine Anschlussgarantie:</b></p> <p>18 Nov 22:40 Hannover, Busbahnhof am... </p> <p>⌚ 5h 55min</p> <p>19 Nov 04:35 Dresden, Hauptbahnhof, B... </p> <p><b>FLIXBUS</b> <b>15,99 €</b></p> <p><small>Gesamtpreis für eine Person</small></p>					



## Finanzantrag An den StuRa TU Dresden

g-18100303

**Angaben zum:zur Antragsteller:in**

Name, Vorname **Zagermann, Matthias**

Straße, Nr. [redacted]

PLZ, Ort [redacted]

E-Mail-Adresse [redacted]

Telefonnummer [redacted]

**Zahlungsmodalitäten (Überweisung an)**

Kreditinstitut [redacted]

IBAN [redacted]

BIC [redacted]

Kontoinhaber:in [redacted]

**Angaben zum Antrag**

Gruppenname **Referat Technik**

Antragsgegenstand **Kabeltester**

Betrag **70,00 €**  Ausfallbürgschaft

Antragstext, Kostenaufstellung und Begründung bitte per Mail an [finanzantrag@stura.tu-dresden.de](mailto:finanzantrag@stura.tu-dresden.de) (direkt in den E-Mail-Text, nicht in den Anhang).

Alle Ausgaben sowie Aufträge im Namen und auf Rechnung der Studierendenschaft bedürfen der vorherigen Anmeldung bei der Geschäftsleitung Finanzen. Genehmigte und nicht abgerufene Finanzanträge verfallen 4 Monate nach Bewilligung.

Die Auszahlung erfolgt nach vollständiger Abrechnung und Einreichung der Originalbelege im Servicebüro.

Datum **01.10.2018**

Unterschrift [redacted]

Digital unterschrieben von Matthias Zagermann  
Datum: 2018.10.01 13:36:30 +0200

vom StuRa auszufüllen

**Genehmigung**

Datum **03.10.2018**

- StuRa
- Geschäftsführung Sitzungsleitung
- Förderausschuss Protokollant:in
- AG: [redacted]

**Berechtigung für rechtsgeschäftliche Erklärungen (§13 GrO) (nur für StuRa-interne Anträge)**

Die unter Antragsteller:in genannte Person und [redacted] ist/sind berechtigt im Rahmen dieses Finanzantrags rechtsgeschäftliche Erklärungen im Namen des StuRa einzugehen.

Datum [redacted] Geschäftsführer:in [redacted]

Datum [redacted] weitere Person nach §13 Abs. (2) GrO [redacted]

**Anweisung**

GF Finanzen

Konto [redacted]

Betrag [redacted]

**Überweisung erfolgt**

Finanzreferent:in [redacted]

Postadresse:  
Studentenrat der TU Dresden  
Helmholtzstr. 10  
01069 Dresden

Besucheradresse:  
StuRa-Baracke, TU-Kerngelände  
George-Bähr-Str. 1 e,  
Service-Büro (Zimmer 4)

Bankverbindung:  
Ostsächsische Sparkasse DD  
BIC: OSDDDE81XXX  
IBAN: DE86 8505 0300 3120 2637 10

Kontakt:  
Telefon: 0351 463 32042/32043  
Telefax: 0351 463 33949  
E-Mail: [stura@stura.tu-dresden.de](mailto:stura@stura.tu-dresden.de)





**Kurze Beschreibung des Antragsgegenstandes** (Veranstaltung/Honorar/Material/Teilnehmer:innenzahl/...) Bei fehlenden Platz bitte Beiblätter anfügen. Anzahl Beiblätter:

Der Studentenrat möge sich Kabeltester zulegen, um seinen Angestellten und Aktiven ohne tiefere Vorkenntnisse die einfache, schnelle und frickelfreie Durchführung von Funktionstests der vom Studentenrat verwendeten Kabel zu ermöglichen. Es mögen zwei Geräte beschafft werden, so dass eines dauerhaft im Lager verbleiben kann sowie eines zur "spontanen" Nutzung durch Aktive der Studentenschaft bereitsteht.

**Wo verbleibt das übrig gebliebene Material** (privat/Schenkung/StuRa/FSR/...)

Besteht die Möglichkeit das StuRa-Logo zu publizieren?

**Sonstiges** (Bemerkungen zur Zahlungsweise, Vorschläge zur weiteren Zusammenarbeit, etc.)

Bestellung per Fax 022188842500 mit Briefkopf StuRa (und Hinweis auf Rechtsform) für Kauf auf Rechnung

**Angaben zu den entstehenden Ausgaben** (Auch Kosten angeben, die den StuRa nicht betreffen)

Betrag [€]	Verwendungszweck
60,00 €	2 x Kabeltestgerät
10,00 €	Spesen (Versand, etc.)
<b>70,00 €</b>	<b>Summe Ausgaben</b>

**Angaben zu den entstehenden Einnahmen** (Auch Erträge angeben, die den StuRa nicht betreffen)

Betrag [€]	Quelle
70,00 €	Studentenrat
<b>70,00 €</b>	<b>Summe Einnahmen</b>

**Summe der Ausgaben und Einnahmen sollen gleich sein!**

Datum 01.10.2018

Unterschrift

Digital unterschrieben von  
Matthias Zagermann  
Datum: 2018.10.01 13:36:58  
+02'00'

Wir würden uns freuen, wenn Ihr auch den Evaluationsbogen für vorangegangene Veranstaltungen (zu finden auf unserer Homepage, im Service-Büro oder bei dem/der Referent:in für Service und Förderpolitik) ausfüllen und uns zukommen lassen könntet.

Postadresse:  
Studentenrat der TU Dresden  
Helmholtzstr. 10  
01069 Dresden

Besucheradresse:  
StuRa-Baracke, TU-Kerngelände  
George-Bähr-Str. 1 e,  
Service-Büro (Zimmer 4)

Bankverbindung:  
Ostsächsische Sparkasse DD  
BIC: OSDDDE31XXX  
IBAN: DE86 8505 0300 3120 2637 10

Kontakt:  
Telefon: 0351 463 32042/32043  
Telefax: 0351 463 33949  
E-Mail: stura@stura.tu-dresden.de

pa@musicstore.de +49 (0)221 / 88 84 - 1520 Anmelden

**MUSIC STORE** professional Versandkostenfrei innerhalb Deutschlands 0% Finanzierung ab 250 EURO Money Back 30Tage Rückgaberecht

Startseite / PA / Zubehör / Kabeltester / MCT-4 MKII Kabeltester inkl.9V Batterie + Messspitzen

**MUSIC STORE MCT-4 MKII Kabeltester inkl.9V Batterie + Messspitzen** ★★★★★ (24) Artikel: PAH0007455-000



MCT-4 MKII Kabeltester inkl.9V Batterie + Messspitzen - Professioneller, solide verarbeiteter Kabelprüfer, der alle gängigen Ka... [Alle Artikelinfos](#)

**25,90 €** 1 Stück

In den Warenkorb

inkl. gesetzl. MwSt., inkl. [Versandkosten](#)

Auf Lager & Expresslieferung bis 02.10.2018 12 Uhr

<b>Expressversand</b> ab 100 € kostenfrei (innerhalb Deutschland)	Bestell in den nächsten 2 Std. 54 Min. per UPS Expressversand und Du erhältst Deine Bestellung bis 12 Uhr am 02.10.2018
<b>Standardversand 1 - 2 Tage</b> ab 0 € kostenfrei (innerhalb Deutschland)	

**Wir beraten Sie gern!**

PA

pa@musicstore.de

+49 (0)221 / 88 84 - 1520

+49 (0)221 / 88 84 - 2500

[Abteilunginfos](#)

Vergleichsliste  Merkzettel  Weiterempfehlen  Woanders billiger gesehen?

[Social Media aktivieren](#)

<input checked="" type="checkbox"/> INTERAKTIVER KATALOG	<input checked="" type="checkbox"/> UPS EXPRESS FREI AB 100€ IN DE	<input checked="" type="checkbox"/> 55.000 PRODUKTE VERSANDBEREIT	<input checked="" type="checkbox"/> KOSTENLOSE RÜCKSENDUNG	<input checked="" type="checkbox"/> 3 JAHRE GARANTIE	<input checked="" type="checkbox"/> AB 250 EURO 0%-FINANZIERUNG
--	--	---	--	--	---

### Music Store MCT-4 MKII Kabeltester

Professioneller, solide verarbeiteter Kabelprüfer, der alle gängigen Kabel und Anschlussformate verarbeiten und prüfen kann. Wird als Komplettpaket inkl. 9V Block Batterie sowie Messspitzen ausgeliefert.

Den MCT-4 sollte jeder semi-pro Tonmensch, Lichttechniker, DJ- oder technisch mitverantwortliche Musiker jederzeit dabei haben. Ein unbezahlbares Tool bei der Fehlersuche nach defekten Kabeln!

Prüft folgende Kabeltypen:

- XLRsymmetrisch
- XLRasym.
- Klinke 6,3
- Klinke 3,5
- 4-polig Speakon
- 8-polig Speakon
- Cinch
- DIN (5 polig)
- Cat5 (Ethernet)

MCT-4 MKII Kabeltester

Features:

- LED-Fehlerindikator
- Batterietest-LED
- Maße (BxHxT): 115 x 63 x 19 mm
- Inkl. Messspitzen
- Inkl. 9V Batterie

Features:  
 Hersteller: MUSIC STORE

Cookies helfen uns bei Shop-Funktionen und Diensten. Durch Nutzung unserer Webseite erklären Sie sich damit einverstanden, dass wir Cookies setzen. [Mehr Informationen](#)

Produktbewertung ★★★★★ 4,7

★★★★★	Verarbeitung (4,8)	5 Sterne	18 Kunden
★★★★★	Preis/Leistung (5,0)	4 Sterne	5 Kunden
★★★★★	Funktionalität (5,0)	3 Sterne	1 Kunden
★★★★★	Bedienkomfort (4,9)	2 Sterne	0 Kunden
		1 Sterne	0 Kunden

Hilfreichste Bewertungen Alle Sprachen

**Perfekt für mobile Dj's** ★★★★★  
 Bewertung von: Philippss am 4.11.12

Ein muss für jeden Werkzeugkoffer eines mobilen Dj's. Mit diesem Gerät ist eine schnelle Fehlersuche möglich, vor allem weil es Steckmöglichkeiten für viele verschiedene Kabel gibt. Verarbeitung ist gut und für den den Semi-Professionellen sowie für den Professionellen Bereich geeignet!

Ich war Positiv überrascht!!  
 Super Preis/Leistungs verhältnis!

4 von 4 fanden diese Rezension hilfreich  
 War diese Rezension hilfreich?

**Schnell und universell** ★★★★★  
 Bewertung von: lars7835 am 28.12.14

Nachdem ich jahrelang mit meinem Messgerät auf Durchgang und Kurzschluss die Kabel getestet habe, habe ich mir nun endlich diesen Kabeltester gekauft. In Sekunden habe ich nun alle typischen Kabelarten geprüft. Solide Verarbeitung einfache Bedienung guter Preis!

1 von 1 fanden diese Rezension hilfreich  
 War diese Rezension hilfreich?

**Ein "muss man haben" Gerät !!** ★★★★★  
 Bewertung von: blackpoly am 3.7.14

Ein Tester gehört in jeden Werkzeugkasten für Hobby- bis Profimischer. Von XLR über SpeakON von LAN bis Klinke. Also mir fehlt nix. Bei diesem Preis und Ausstattung gibt es nichts zu meckern !!!

0 von 0 fanden diese Rezension hilfreich  
 War diese Rezension hilfreich?

**Top Gerät!** ★★★★★  
 Bewertung von: David Kunze am 17.7.16

Super, simpel, robust, selbsterklärend! Mehr ist nicht zu sagen

★★★★★ Verarbeitung  
 ★★★★★ Preis/Leistung  
 ★★★★★ Funktionalität  
 ★★★★★ Bedienkomfort

0 von 0 fanden diese Rezension hilfreich  
 War diese Rezension hilfreich?

**Perfektes Gerät!** ★★★★★  
 Bewertung von: Tobias Hausbacher am 17.8.16

Es ist ein sehr gutes Gerät, funktioniert einwandfrei und der Preis passt auch!!

★★★★★ Verarbeitung  
 ★★★★★ Preis/Leistung

0 von 0 fanden diese Rezension hilfreich  
 War diese Rezension hilfreich?

info@musicstore.de +49 (0)221 / 88 84 - 0

Anmelden



**MUSIC STORE**  
 professional

Versandkostenfrei  
 in viele D. Versandland

0% Finanzierung  
 ab 250 EURO

Money Back  
 30 Tage Rückgaberecht



Startseite / Shipping

## Versandkosten und Lieferzeiten für Deutschland

Alle Informationen zum Versand finden Sie auf dieser Seite.

### Standardversand

Versanddauer	1-2 Tage
Versandkosten	Ab einem Bestellwert von 0,00 € versenden wir in der Regel frachtkostenfrei. Darunter erheben wir eine Lieferpauschale von 0,00 €.
Nachnahmesendungen	Sind bis zu einem Wert von 3.500,00 € möglich. Größere Beträge können ggf. auf mehrere Pakete aufgeteilt werden.
Maxima-Gewicht/-Maß	Alle nicht als Sperrgut gekennzeichneten Artikel können im Standard versendet werden.
Zustellgebiete	Keine Einschränkungen.

### Expressversand

Versanddauer	Zustellung bis 12:00 Uhr am nächsten Werktag.
Versandkosten	Ab einem Bestellwert von 100,00 € versenden wir frachtkostenfrei. Bei einem Bestellwert von 0,00 € bis 100,00 € berechnen wir eine Expresskostenpauschale von 5,00 €.
Nachnahmesendungen	Sind bis zu einem Wert von 3.500,00 € möglich. Größere Beträge können ggf. auf mehrere Pakete aufgeteilt werden.
Maxima-Gewicht/-Maß	Alle nicht als Sperrgut gekennzeichneten Artikel können per Express versendet werden.
Zustellgebiete	Keine Einschränkungen.

### Spedition

Versanddauer	4-6 Tage (Zustellung erfolgt bis zur Bordsteinkante)
Versandkosten	Ab einem Bestellwert von 0,00 € versenden wir in der Regel frachtkostenfrei. Darunter berechnen wir nur die tatsächlich anfallenden Kosten.
Nachnahmesendungen	Nachnahme ist per Spedition leider nicht möglich.
Maxima-Gewicht/-Maß	Hier gibt es keine Einschränkung.
Zustellgebiete	Speditionszustellungen sind in Deutschland fast überall in möglich. Ausnahmen finden Sie hier.

Immer über Deals & News informiert sein!

E-Mail-Adresse eingeben (Abmeldung jederzeit möglich)

Newsletter bestellen

Online Blätterkatalog	Über uns	Zahlungsarten	Deutschland	tr
Versandinformationen	Vorteile	Sicher einkaufen	United Kingdom	
Rücksendungen	Große Werkstatt	Wegbeschreibung	België	
Finanzierung	Kostenloser Versand	Jobs	France	
Videos	Geschenkgutscheine		España	
			Nederland	
			Portugal	
			Россия	

Wunschzeit

\* UVP = Unverbindliche Preisempfehlung des Herstellers  
 \*\* Unser alter Preis

Cookies helfen uns bei Shop-Funktionen und Diensten. Durch Nutzung unserer Webseite erklären Sie sich damit einverstanden, dass wir Cookies setzen. [Mehr Informationen](#)

Ok





Protokoll der GF-Sitzung vom 11.10.2018

**Anwesende der Geschäftsführung (stimmberechtigt):**

Name	GF-Posten	
Sebastian Jaster	Finanzen und Inneres	Entschuldigt
Nathalie Schmidt	Hochschulpolitik	
Fabian Köhler	Lehre und Studium	Anwesend
Alexander Busch	Öffentlichkeitsarbeit	Anwesend
Tim Rothbarth	Personal	Anwesend
N.N.	Soziales	Unbesetzt

**Referent:innen (bzw. Vertreter:innen) (ständige Gäste):**

Name	Referat	
Matthias Zagermann	Datenschutz	Anwesend
Sven Herdes	Service und Förderpolitik	
Daniel Duschik	Mobilität	
Marian Schwabe	Struktur	Anwesend
Christoph Johannes Kleine	Technik	
N.N.	Vernetzung	Unbesetzt
N.N.	Hochschulpolitik	Unbesetzt
N.N.	Gleichstellungspolitik	Unbesetzt
Adrian Neef	Politische Bildung	
Georg Rennert	Wissen, Handeln und Aktiv teilnehmen	
Matthias Lüth	Lehre und Studium	
N.N.	Kultur	Unbesetzt
Robert Sterzing	Sport	
Sebastian Schmidt	Qualitätsentwicklung	
Lutz Thies	Öffentlichkeitsarbeit	
Lothar Michael Martin Keßler	Internet	Anwesend
N.N.	Ausländische Studierende	Unbesetzt
N.N.	Integration behinderter und chronisch kranker Studierender	Unbesetzt



## Protokoll der GF-Sitzung vom 11.10.2018

Claudia Meißner	Soziales	
Christian Soyk	Studentenwerk	
N.N.	Studieren mit Kind	Unbesetzt
N.N.	Personal	Unbesetzt

**Gäste:** Lucas Schumacher, Christian Prause, Hendrik Hostombe

Protokoll: Tim Rothbarth

Beginn: 15:03 Uhr

Ende: 16:42 Uhr

Tagesordnungspunkte/Themen

Alle Anwesenden werden darüber informiert, dass die Beschlüsse der GF erst wirksam werden, wenn das Protokoll durch das StuRa-Plenum bestätigt wurde.

Die Sitzung ist mit drei von fünf anwesenden Mitgliedern beschlussfähig.

### 1. **G-18101101 Aktuelles aus den Geschäftsbereichen**

-Öffentlichkeitsarbeit:

Morgen gibt es ein Treffen mit der Firma für die Website. Anschließend philosophieren Fabian und Martin über Websiteinhalte.

Wahlwerbungsvorbereitungen laufen auf Hochtouren. Zur nächsten Plenumsitzung soll es dann noch einen Finanzantrag dazu geben.

-Personal:

nichts.

-Finanzen und Inneres:

siehe Personal.

-Soziales:

nicht da.

-Hochschulpolitik:

siehe Soziales.

-Lehre und Studium:

Es gibt was Kleines: Wir freuen uns auf den gleich folgenden Finanzantrag für



## Protokoll der GF-Sitzung vom 11.10.2018

Flyer. Außerdem existieren Planungen für ein paar Plakate für den Tag der Lehre.

### 2. **G-18101102 SchLaU**

Die AG bräuchte einen neuen Grill, da der alte nicht mehr funktioniert. Lukas ist mit einem Finanzantrag (über 40€) für einen neuen Grill da. Die AG SchLaU könnte aber auch auf den StuRa-Materialverleih nutzen.

Hendrik verweist auf die Vielzahl der Grills auf dem #Hauptcampus.

Alex fragt, wo der neue Grill gelagert werden würde. Antwort: im Schrank der AG SchLaU im Zimmer 17.

Lukas stellt nach längerer Diskussion den Finanzantrag:

Es soll für **40€** eine Grillausrüstung (25€ Grill, 10€ Holzkohle, 5€ Grillanzünder) angeschafft werden.

**Ohne Gegenrede angenommen.**

### 3. **G-18101103 Freischaltberechtigung**

Martin Engler (Bi+-Abend; Untergruppe der AG SchLaU) möchte eine Freischaltberechtigung für die StuRa-Baracke, da die Veranstaltungen (Treffen, offene Abende) meist länger als 22:00 Uhr dauern.

Tim informiert Frau Schwarzkopf.

**Ohne Gegenrede angenommen.**

### 4. **G-18101104 Finanzantrag LuSt – Infolyer**

Fabian (in Vertretung für Paul Senf) beantragt **200€** für den Druck von Flyern.

Drei Angebote (inklusive Angebotseinholungsformular) liegen vor. Es ist dickeres Papier vorgesehen, damit auch Braille-Schrift auf die Flyer kann.

Zwischendurch wandern die Layout-Entwürfe durch den Raum. Außerdem erzählt Martin ganz viel, was den Antragsstellern schon bekannt ist.

**Ohne Gegenrede angenommen.**

### 5. **G-18101105 teilAuto TU Robotik AG**

Alex wurde von einem TURAG-Menschen angesprochen: Die HSG würde gerne unsere teilAuto-Karte nutzen.

Fabian empfiehlt eine Befragung des Nutzungsvertrags. Laut Hendriks

Kenntnisstand wäre es möglich empfiehlt, aber, dass sich die TURAG an den FSR ET wenden soll (allein weil schon eine räumliche Nähe existiert). Fabian möchte eine Präzedenz verhindern.

Fabian überprüft den Sachverhalt und wird die Kommunikation des



## Protokoll der GF-Sitzung vom 11.10.2018

Prüfergebnisse übernehmen.

### 6. **G-18101106 Materialverleih**

Tim informiert über Vorkommnisse in der vergangenen Woche: Es gab Mitglieder der Exekutive, die sich ohne Absprache mit Frau Rube-Djomotschkin den Lager-Schlüssel genommen haben. Auch gab es einen Fall, dass der Schlüssel über Nacht auf Wanderschaft war. Aus diesem Grund wurden alle drei Schlüssel erst mal vom Schlüsselbrett im Zimmer 4a genommen. In erster Lösung erhalten ein Schlüssel Frau Rube-Djomotschkin, Tim Rothbarth und ein dritter lagert im Zimmer 3.

Außerdem fände es Tim wunderbar, wenn früher oder später die Referatsgegenstände aus dem Zimmer 2 verschwinden würden. Vielleicht ergibt sich die Möglichkeit das Zimmer 9 zu nutzen. Matthias fände es nicht so verkehrt.

Alex findet es nicht zielführend, wenn nur wenige GF (konkret 2) auf den Lagerschlüssel Zugriff hätte. Marian findet es besser, wenn die Schlüssel bei so wenig Personen, wie möglich zu bündeln.

Martin bevorzugt eine vereinfachte Lösung, damit auch andere Exekutivmitglieder unkompliziert ins Lager könnten.

Matthias empfiehlt ein elektronisches Schließsystem.

Es folgt eine längere Diskussion zum Thema, wer wann, wie und wo Zugriff zu den Schlüsseln haben sollte.

Fabian empfiehlt eine Klärung innerhalb der GF nach dieser Sitzung.

### 7. **G-18101107 Aussonderungen**

Bis nächste Woche soll es eine Ankündigung für die Aussonderung von Gegenständen (via Sitzungsunterlagen zum 18.10.2018) geben.

Tim fühlt sich so halb zuständig.

### 8. **Sonstiges**

Alex würde zum nächsten G.U.I.D.E-Treffen gehen.

**Finanzantrag**  
An den StuRa TU Dresden

f. 18/10/18

**Angaben zum Antragsteller:in**

Name, Vorname Schumacher, Lukas Benedikt

Straße, Nr.

PLZ, Ort

E-Mail-Adresse

Telefonnummer

**Zahlungsmodalitäten (Überweisung an)**

Kreditinstitut

IBAN

BIC

Kontoinhaber:in

**Angaben zum Antrag**

Gruppenname AG SchLaU

Antragsgegenstand Grillausrüstung

Betrag

40€

Ausfallbürgschaft

Antragstext, Kostenaufstellung und Begründung bitte per Mail an [finanzantrag@stura.tu-dresden.de](mailto:finanzantrag@stura.tu-dresden.de) (direkt in den E-Mail-Text, nicht in den Anhang).

Alle Ausgaben sowie Aufträge im Namen und auf Rechnung der Studierendenschaft bedürfen der vorherigen Anmeldung bei der Geschäftsleitung Finanzen. Genehmigte und nicht abgerufene Finanzanträge verfallen 4 Monate nach Bewilligung.

Die Auszahlung erfolgt nach vollständiger Abrechnung und Einreichung der Originalbelege im Service

Datum

08.10.2018

Unterschrift

vom StuRa auszufüllen

**Genehmigung**

Datum

11.10.2018

StuRa

Geschäftsführung

Sitzungsleitung

Förderausschuss

Protokollant:in

AG:

**Berechtigung für rechtsgeschäftliche Erklärungen (§13 Gro) (nur für StuRa-interne Anträge)**

Die unter Antragsteller:in genannte Person und ist/sind berechtigt im Rahmen dieses Finanzantrags rechtsgeschäftliche Erklärungen im Namen des StuRa einzugehen.

Datum

Geschäftsführer:in

Datum

weitere Person nach §13 Abs. (2) Gro

**Anweisung**

GF Finanzen

Konto

Betrag

**Überweisung erfolgt**

Finanzreferent:in



**Kurze Beschreibung des Antragsgegenstandes** (Veranstaltung/Honorar/Material/Teilnehmer:innenzahl/...)

Bei fehlenden Platz bitte Beiblätter anfügen. Anzahl Beiblätter:

Die AG SchLaU benötigt für ihre Grillveranstaltungen, die zweimal im Semester stattfinden und immer gut besucht sind, einen neuen Grill, neue Grillkohle und Grillanzünder.  
 Der alte Grill kann nicht mehr als sicher eingestuft werden und muss ersetzt werden.  
 Die Grillkohle wurde bei der letzten Grillveranstaltung aufgebraucht und muss daher neu angeschafft werden.

**Wo verbleibt das übrig gebliebene Material** (privat/Schenkung/StuRa/FSR/...)

Schrank der AG SchLaU im StuRa

Besteht die Möglichkeit das StuRa-Logo zu publizieren?

**Sonstiges** (Bemerkungen zur Zahlungsweise, Vorschläge zur weiteren Zusammenarbeit, etc.)

**Angaben zu den entstehenden Ausgaben** (Auch Kosten angeben, die den StuRa nicht betreffen)

Betrag [€]	Verwendungszweck
25	Grill
10	Grillkohle
5	Grillanzünder
40	Summe Ausgaben

**Angaben zu den entstehenden Einnahmen** (Auch Erträge angeben, die den StuRa nicht betreffen)

Betrag [€]	Quelle
40	Finanzmittel vom StuRa
40	Summe Einnahmen

**Summe der Ausgaben und Einnahmen sollen gleich sein!**

Datum 08.10.2018 Unterschrift 

Wir würden uns freuen, wenn Ihr auch den Evaluationsbogen für vom Stura gerordnete Veranstaltungen (zu finden auf unserer Homepage, im Service-Büro oder bei dem:der Referent:in für Service und Förderpolitik) ausfüllen und uns zukommen lassen könntet.



*g-18101104*

**Finanzantrag**  
An den StuRa TU Dresden

**Angaben zum/zur Antragsteller:in**

Name, Vorname **Referat LuSt Seuf, Paul**

Straße, Nr.

PLZ, Ort

E-Mail-Adresse

Telefonnummer

**Zahlungsmodalitäten (Überweisung an)**

Kreditinstitut

IBAN

BIC

Kontoinhaber:in

**Angaben zum Antrag**

Gruppenname **Referat LuSt**

Antragsgegenstand **Druck Infoflyer Drittversuch und Klausureinsicht**

Betrag **200,00 €**  Ausfallbürgschaft

Antragstext, Kostenaufstellung und Begründung bitte per Mail an [finanzantrag@stura.tu-dresden.de](mailto:finanzantrag@stura.tu-dresden.de) (direkt in den E-Mail-Text, nicht in den Anhang).

Alle Ausgaben sowie Aufträge im Namen und auf Rechnung der Studierendenschaft bedürfen der vorherigen Anmeldung bei der Geschäftsleitung Finanzen. Genehmigte und nicht abgerufene Finanzanträge verfallen 4 Monate nach Bewilligung. Die Auszahlung erfolgt nach vollständiger Abrechnung und Einreichung der Originalbelege im Servicebüro.

Datum **09.10.2018**

Unterschrift

vom StuRa auszufüllen

**Genehmigung**

Datum *11.10.2018*

StuRa

Geschäftsführung

Sitzungsleitung

Förderausschuss

Protokollant:in

AG:

**Berechtigung für rechtgeschäftliche Erklärungen (§13 GrO) (nur für StuRa-interne Anträge)**

Die unter Antragsteller:in genannte Person und ist/sind berechtigt im Rahmen dieses Finanzantrags rechtgeschäftliche Erklärungen im Namen des StuRa einzugehen.

Datum

Geschäftsführer:in

Datum

weitere Person nach §13 Abs. (2) GrO

**Anweisung**

GF Finanzen

Konto

Betrag

**Überweisung erfolgt**

Finanzreferent:in





**Kurze Beschreibung des Antragsgegenstandes** (Veranstaltung/Honorar/Material/Teilnehmer:innenzahl/...)

Bei fehlenden Platz bitte Beiblätter anfügen. Anzahl Beiblätter:

Wir möchten Studierende über die speziellen Themen Drittversuch und Klausureinsicht informieren. Gerade Drittversuche tauchen sehr häufig in unseren Beratungen auf und zur Klausureinsicht sind viele Studierende relativ uninformiert, obwohl diese viele Probleme mit ihren Prüfungen lösen können. Höhere Papierqualität für Taktildruck soll als Option offen sein.

**Wo verbleibt das übrig gebliebene Material** (privat/Schenkung/StuRa/FSR/...)

StuRa

Besteht die Möglichkeit das StuRa-Logo zu publizieren?

**Sonstiges** (Bemerkungen zur Zahlungsweise, Vorschläge zur weiteren Zusammenarbeit, etc.)

**Angaben zu den entstehenden Ausgaben** (Auch Kosten angeben, die den StuRa nicht betreffen)

Betrag [€]	Verwendungszweck
100	Flyer Drittversuch
100	Flyer Klausureinsicht
<hr/>	
200,00 €	Summe Ausgaben

**Angaben zu den entstehenden Einnahmen** (Auch Erträge angeben, die den StuRa nicht betreffen)

Betrag [€]	Quelle
200	StuRa
<hr/>	
200,00 €	Summe Einnahmen

**Summe der Ausgaben und Einnahmen sollen gleich sein!**

Datum **09.10.2018** Unterschrift 

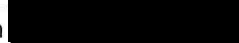
Wir würden uns freuen, wenn Ihr auch den Evaluationsbogen für vom  Veranstaltungen (zu finden auf unserer Homepage, im Service-Büro oder bei dem:der Referent:in für Service und Förderpolitik) ausfüllen und uns zukommen lassen könntet.

Postadresse:  
Studentenrat der TU Dresden  
Helmholtzstr. 10  
01069 Dresden

Besucheradresse:  
StuRa-Baracke, TU-Kerngelände  
George-Bähr-Str. 1 e,  
Service-Büro (Zimmer 4)

Bankverbindung:  
Ostsächsische Sparkasse DD  
BIC: OSDDDE81XXX  
IBAN: DE86 8505 0300 3120 2637 10

Kontakt:  
Telefon: 0351 463 32042/32043  
Telefax: 0351 463 33949  
E-Mail: stura@stura.tu-desden.de





## Angeboteinholung

Zur Entscheidungsfindung für Ausgaben aus Lieferung und Leistung

### Allgemeines

Projekt / Inhalt der Ausschreibung

Druck Infolyer Drittversuch und Klausureinsicht

Geschäftsbereich

Lehre und Studium

Einholung des Angebots per:

Telefon  Fax  Mail  Internet

Sonstige:

Beginn 09.10.2018

Ende 23.10.2018

### Angebote (Alle Angebote sind schriftlich an dieses Protokoll anzuhängen.)

Firma	Betrag (in Euro)
1) wirmachendruck	93,63 €
2) saxoprint	93,51 €
3) diedruckerei	82,72 €
4)	
5)	
6)	

Entscheidung für Position

1)

Begründung:

Für einen nahezu gleichen Preis druckt Position 1) 500 Flyer mehr. Bestes Kosten zu Flyer Verhältnis.

### Bestätigung

Datum 09.10.2018

BearbeiterIn

Datum 09.10.2018

GF

Datum 09.10.2018

weitere GF



## Angebotseinholung

Zur Entscheidungsfindung für Ausgaben aus Lieferung und Leistung

### Allgemeines

Projekt / Inhalt der Ausschreibung

Druck Infolyer ~~Drittversuch~~ und Klausureinsicht

Geschäftsbereich

Lehre und Studium

Einholung des Angebots per:

Telefon     Fax     Mail     Internet

Sonstige:

Beginn 09.10.2018

Ende 23.10.2018

### Angebote (Alle Angebote sind schriftlich an dieses Protokoll anzuhängen.)

Firma	Betrag (in Euro)
1) wirmachendruck	93,63 €
2) saxoprint	93,51 €
3) diedruckerei	82,72 €
4)	
5)	
6)	

Entscheidung für Position

1)

Begründung:

Für einen nahezu gleichen Preis druckt Position 1) 500 Flyer mehr. Bestes Kosten zu Flyer Verhältnis.

### Bestätigung

Datum 9.10.2018

BearbeiterIn

Datum 9.10.2018

GF

Datum 9.10.2018

weitere GF

1)

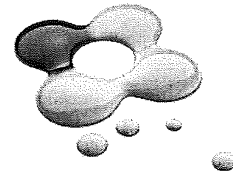

WirmachenDruck.de

Datum: 09.10.2018

## Ihr Angebot

Sehr geehrte Damen und Herren,

wir freuen uns, Ihnen folgendes Angebot unterbreiten zu dürfen:

### Faltblatt, gefalzt auf DIN lang (9,9 cm x 21,0 cm), 4-seiter

Sorte: 170g hochwertiger Qualitätsdruck matt

Auflage: 1 x 3.000 Stück

Preis	78,73 EUR
Verarbeitung	0,00 EUR
Versand & Verpackung & Bezahlung	0,00 EUR
<b>Preis (netto)</b>	<b>78,73 EUR</b>
19.00% MwSt.	14,96 EUR
Gesamtpreis	93,69 EUR

Bezahlung durch Vorkasse, Kreditkarte, Paypal oder Sofortüberweisung möglich.  
Dieses Angebot wurde maschinell erstellt und ist freibleibend.

Grundlage dieses Angebots sind unsere Allgemeinen Geschäftsbedingungen, die Sie auf unserer Internetseite jederzeit einsehen können.

Eine gewissenhafte und hochwertige Ausführung Ihrer Drucksachen möchten wir Ihnen schon jetzt zusichern und erwarten gerne Ihren Auftrag. Bei Fragen stehen Ihnen unsere Kundenberater jederzeit gerne zur Verfügung.

Sitz der Gesellschaft: Backnang  
Handelregister Stuttgart HRB 727418  
UST-ID-Nr. DE261317770

Geschäftsführer:  
Johannes Voetter  
Sean Quinn

Sparkasse Schwäbisch Hall-Crailsheim (BLZ 622 500 30)  
Kontonummer 210 28 58  
IBAN: DE77 6225 0030 0002 1028 58 / BIC: SOLADES1SHA

2)



# ONLINEPRINTERS

Sehr geehrte Damen und Herren,

wir freuen uns Ihnen folgendes Produkt anbieten zu können. In der untenstehenden Aufstellung werden Ihnen das gewählte Papier, die gewünschte Auflage sowie alle weiteren Zusatzoptionen angezeigt.

Informationen zu den einzelnen Positionen finden Sie beim gewünschten Produkt durch Klicken auf den "i"-Button.

## STANDARD FALZFLYER, DIN-LANG

<b>Papier:</b>	170 g/m <sup>2</sup> Bilderdruck	€ 69,51
<b>Seitenzahl:</b>	4-seitig	
<b>Auflage:</b>	2500	

<b>Falzung (4-seitig)</b>	1-Bruch Falz
<b>Ausführung</b>	matt gestrichen
<b>Datencheck</b>	ohne Datencheck
<b>Bündelung</b>	keine Bündelung
<b>Produktionszeit</b>	4-5 Arbeitstage

<b>Preis (netto)</b>	€ 69,51
<b>19% deutsche MwSt.</b>	€ 13,21

**SUMME** € 82,72

inkl. 19% deutscher MwSt.

(inkl. [Standardversand](#) nach DE)

Weitere Kosten sowie andere Länder: [Versandinformationen](#)

Bitte beachten Sie, dass dieses Angebot unverbindlich ist und die aktuellen Preise zum Zeitpunkt der Bestellung gültig sind. Unsere Produktionszeiten finden Sie auf der 2. Seite dieses Angebots. Der Standardversand innerhalb Deutschlands ist kostenlos. Mehr Informationen erhalten Sie [hier](#).

## Beschreibung

- \* beidseitig vierfarbig (4/4) bedruckt
- \* Das **DIN-Lang-Format** hat je nach Ausführung **unterschiedliche Breiten** des Endformats. Beachten Sie die **Datenblätter** im nebenstehenden Register „Details“.
- \* 90 g/m<sup>2</sup> Bilderdruckpapier matt/glänzend ist "PEFC 100%" zertifiziert.
- \* 170 g/m<sup>2</sup> Bilderdruckpapier matt/glänzend ist "FSC mix" zertifiziert.
- \* brillante Farbwiedergabe und höchste Druckqualität durch Prozess Standard Offset
- \* Bitte senden Sie uns keine Einzelseiten, sondern eine zusammenmontierte Außenseite und eine zusammenmontierte Innenseite – d.h. insgesamt zwei druckfertige Seiten.
- \* Stärkere und dickere Papiervarianten finden Sie unter der Kategorie [Klappkarten](#). Dort können Sie anstatt des Falzes auch zwischen Rillung oder Perforation wählen.
- \* Je nach Seitenumfang können Sie aus unterschiedlichen Falzarten auswählen
- \* Nachstehend einige Falzbeispiele. Detaillierte Querschnitte für die von Ihnen gewünschten Falztechniken finden Sie im Register



„Details“

- \* Falzflyer mit Perforation finden Sie [hier](#). Ideal für Abrisse wie Gutscheine, Bons oder Rückantwort-Coupons
- \* Bitte beachten Sie, dass weitere Zusatzoptionen die Produktionszeit verlängern können.

## Details



### 1-Bruch-Falz

Datenformat (inkl. 2,00 mm Beschnitt): 21,40 x 21,40 cm

Endformat (offen): 21,00 x 21,00 cm

Endformat (geschlossen): 10,50 x 21,00 cm

## Datenhinweis

- \* **Auflösung** mind. 300dpi bei Originalbildgröße.
- \* Umlaufend 2 mm **Beschnitt** anlegen, wichtige Informationen mit mind. 4 mm Abstand zum Endformat
- \* **Schriften** müssen vollständig eingebettet oder in Kurven konvertiert werden.
- \* **Farbmodus** CMYK, FOGRA51 (PSO Coated v3) für gestrichene Papiere, FOGRA52 (PSO Uncoated v3 FOGRA52) für ungestrichene Papiere
- \* **Farbauftrag** maximal 300%
- \* **Rechtschreib- und Satzfehler** werden von uns nicht geprüft.
- \* **Überdruckeneinstellungen** werden von uns nicht geprüft.
- \* **Transparenzen** aus CorelDraw müssen reduziert werden.
- \* **Kommentare** werden gelöscht und nicht gedruckt.
- \* Inhalte von **Formularfeldern** werden mitgedruckt.
- \* **Falzlinien** können nicht überprüft werden
- \* Auf die **Laufrichtung** können wir leider nicht immer achten
- \* **Leserichtung** bei Dateianlage beachten
- \* Die Einzelseiten eines Falzflyers sind entsprechend dem vollständig geöffneten Flyer (eine Vorder-/Rückseite) vorzumontieren. Siehe Datenblatt unter Details.

## Produktionszeiten

Die angegebenen Produktionszeiten gelten – soweit nicht anders angegeben – bei vollständigem **Auftragseingang (Bestellung, Zahlung, Druckdaten)** werktags bis **spätestens 22:00 Uhr (MEZ)**.

90 g/m <sup>2</sup> Bilderdruck	4-5 Werktage	
	2-3 Werktage	
	1-2 Werktage	Eingang bis 8 Uhr (MEZ)
135 g/m <sup>2</sup> Bilderdruck	4-5 Werktage	
	2-3 Werktage	
	1-2 Werktage	Eingang bis 8 Uhr (MEZ)
170 g/m <sup>2</sup> Bilderdruck	4-5 Werktage	
	2-3 Werktage	nicht bei allen Falzarten
	4-5 Werktage	
250 g/m <sup>2</sup> Bilderdruck	4-5 Werktage	
	2-3 Werktage	nicht bei allen Falzarten

300 g/m² Bilderdruck	4-5 Werktag
80g /m² Offsetpapier	4-5 Werktag
	2-3 Werktag
Offset-/Recyclingpapier	4-5 Werktag

Die Lieferzeit ergibt sich aus **Produktionszeit + Versandlaufzeit**. Als Werktag gilt Montag bis Freitag, NICHT Samstag, Sonntag und Feiertage.

### Ihr persönlicher Direktlink

Der Direktlink dient zum Speichern Ihrer persönlichen Produktkonfiguration mit allen Zusatzoptionen. Sie können zu einem späteren Zeitpunkt Ihr Produkt mit allen ausgewählten Details erneut laden.

Legen Sie sich hierzu bitte diesen Code ab:

[https://www.diedruckerei.de/p/falzflyer-hochformat-din-lang?depvar\\_index\\_setparent=%3cPFYDL44%3e%3cPFYDL44.170.042500%3e&depvar\\_index\\_set\\_1=%3cZXXXXZ1Z%3e%3cZXXXZ1ZZ11%3e&depvar\\_index\\_set\\_2=%3cZXA5Y3A%3e%3cZXA5Y3AA00%3e&depvar\\_index\\_set\\_3=%3cZFYXXXD%3e%3cZFYXXXDD00%3e&depvar\\_index\\_set\\_4=%3cZXXXXXB%3e%3cZXXXXXBB90%3e&depvar\\_index\\_set\\_5=%3cZFYD123Y%3e%3cZFYD123YY45%3e](https://www.diedruckerei.de/p/falzflyer-hochformat-din-lang?depvar_index_setparent=%3cPFYDL44%3e%3cPFYDL44.170.042500%3e&depvar_index_set_1=%3cZXXXXZ1Z%3e%3cZXXXZ1ZZ11%3e&depvar_index_set_2=%3cZXA5Y3A%3e%3cZXA5Y3AA00%3e&depvar_index_set_3=%3cZFYXXXD%3e%3cZFYXXXDD00%3e&depvar_index_set_4=%3cZXXXXXB%3e%3cZXXXXXBB90%3e&depvar_index_set_5=%3cZFYD123Y%3e%3cZFYD123YY45%3e)



SAXOPRINT GmbH Enderstr. 92c 01277 Dresden

StuRa  
Herr GF LuSt  
Helmholtzstr. 10  
01069 Dresden

**Angebot Nr. 261501**

**09.10.2018**

Sehr geehrter Herr LuSt,

wir bedanken uns für Ihr Interesse und möchten Ihnen entsprechend Ihrer Anfrage gern folgendes Angebot unterbreiten:

**Allgemein**

Produktgruppe	Falzflyer
Auflage	2.500 Stück
Endformat	DIN lang small (99 x 210 mm) hoch
Seitenanzahl	4 Seiten
Farbigkeit	4/4-farbig Euroskala
Material	170 g/m <sup>2</sup> Bilderdruckpapier matt *

**Weiterverarbeitung**

Falzen	Einbruchfalz
Verarbeitungsart	Lieferung gefalzt

**Lieferung**

Lieferung	Standard
-----------	----------

**Serviceoptionen**

Datencheck	Basis-Datencheck (kostenfrei)
Absenderadresse	Absender: SAXOPRINT

---

Preis ohne MwSt.	78,58 €
MwSt. 19,00 %	14,93 €
Preis inkl. MwSt.	93,51 €

\* Gegebenenfalls versehen wir die Oberfläche unserer Papiere mit einem Schutzlack, damit Ihr Produkt eine optimale Druckqualität erreicht. Es ist dann nicht mehr bedruck- und stempelbar. Ausgenommen davon sind unsere Offset-, Natur- und Recyclingpapiere sowie unser einseitig beschreibbarer Postkartenkarton.

All-Inclusive-Garantie: Die angegebenen Preise verstehen sich bereits inklusive Druck, Weiterverarbeitung, Verpackung und Versand.

**Sollten Sie noch Fragen haben, zögern Sie nicht uns anzusprechen. Rufen Sie einfach unter 0351 2044 500 an oder schicken Sie uns eine E-Mail an [sales@saxoprint.de](mailto:sales@saxoprint.de).**

Dieses Angebot der SAXOPRINT GmbH ist bis zum 23.10.2018 gültig.

Es gelten die AGB der SAXOPRINT GmbH (einsehbar unter [www.saxoprint.de/agb](http://www.saxoprint.de/agb))

SAXOPRINT GmbH	Tel: +49 351 20 44 444	Amtsgericht Dresden	Geschäftsführung:	Commerzbank
Enderstr. 92c	Fax: +49 351 20 56 747	HRB 18253	Klaus Sauer,	IBAN: DE74 8508 0000 0480 4351 07
01277 Dresden	E-Mail: <a href="mailto:service@saxoprint.de">service@saxoprint.de</a>	USt-IdNr.: DE206107049	Patrick Berkhouwer,	BIC: DRES DE FF 850
			Daniel Ackermann	<a href="http://www.saxoprint.de">www.saxoprint.de</a>

Es gelten die Allgemeinen Geschäftsbedingungen der SAXOPRINT GmbH. Diese enthalten u.a. Informationen zu Ihren Gewährleistungsansprüchen, Lieferbedingungen, Druckdaten etc. Einsehen und herunterladen können Sie unsere AGB online unter [www.saxoprint.de/AGB](http://www.saxoprint.de/AGB). Informationen zum Widerrufsrecht: Die SAXOPRINT GmbH verkauft hauptsächlich Druckereierzeugnisse, die nach Kundenspezifikationen angefertigt werden, so dass das Recht des Verbrauchers zum Widerruf eines Fernabsatzvertrages ausgeschlossen ist, § 312 d Abs. 4 Nr. 1 BGB. Bei unbedruckt bestellten Verpackungen sowie Verpackungsmustern gilt: Verbraucher können Ihre Vertragserklärung innerhalb von 14 Tagen ohne Angabe von Gründen in Textform (z. B. Brief, Fax, E-Mail) oder – wenn die Ware vor Fristablauf überlassen wird – durch Rücksendung der Sache – widerrufen. Einzelheiten zu Ihrem Widerrufsrecht finden Sie in unseren AGB.

Mit freundlichen Grüßen

Ihr Team von [saxoprint.de](http://saxoprint.de)

Es gelten die AGB der SAXOPRINT GmbH (einsehbar unter [www.saxoprint.de/agb](http://www.saxoprint.de/agb))

SAXOPRINT GmbH	Teil: +49 351 20 44 444	Amtsgericht Dresden	Geschäftsführung:	Commerzbank
Enderstr. 92c	Fax: +49 351 20 56 747	HRB 18253	Klaus Sauer,	IBAN: DE74 8508 0000 0480 4351 07
01277 Dresden	E-Mail: <a href="mailto:service@saxoprint.de">service@saxoprint.de</a>	USt-IdNr.: DE206107049	Patrick Berkhouwer,	BIC: DRES DE FF 850
			Daniel Ackermann	

[www.saxoprint.de](http://www.saxoprint.de)





## Das Referat Lehre und Studium

Das Team des Bereiches Lehre und Studium berät dich gern zu Fragen und Problemen, die bei deiner Studienorganisation auftauchen. Dazu gehören Urlaubssemester, Probleme bei Prüfungsrücktritten, nicht bestandene Wiederholungsprüfungen und noch viele mehr!

**Kontakt:** ► [rf.lust@stura.tu-dresden.de](mailto:rf.lust@stura.tu-dresden.de)

**Infos:** ► [stura.tu-dresden.de/beratung](http://stura.tu-dresden.de/beratung)

### Weitere Beratungsangebote

- BAFöG-/Sozialberatung
- Beratung für ausländische Studierende
- Beratung für behinderte/chronisch kranke Studierende
- Beratung für Studierende mit Kind
- Job & Studium
- Beratung für akademische Berufe
- Rechtsberatung

# Prüfung

## nicht

# bestanden?

- *Drittversuch*
- *Exmatrikulation*
- *Beratung*

### Impressum

#### Herausgeber:

Studentenrat der TU Dresden  
George-Bähr-Str. 1e  
01069 Dresden

#### Vi.S.d.P.:

Fabian Köhler, Geschäftsführer Lehre & Studium

#### Weitere Informationen

► [stura.tu-dresden.de](http://stura.tu-dresden.de)

 @StuRaTUD

 StuRaTUD

# Prüfung nicht bestanden?!

## *Kein Weltuntergang!*

### **Prüfungen? Module? Was ist der Unterschied?**

Eine oder mehrere Prüfungen bilden ein Modul. Prüfungen können dabei bspw. Klausuren, Referate, Hausarbeiten, Praktika sein.

### **Wie wiederhole ich meine Prüfung?**

Streng genommen wiederholst du keine Prüfungen, sondern Module. Du musst erst alle Prüfungen in einem Modul ablegen, bevor du mit der Wiederholung beginnen kannst.

### **Bis wann muss ich ein Modul wiederholen?**

Beim ersten Mal hast du genau ein Jahr dafür Zeit. Häufig werden die zum Modul zugehörigen Prüfungen in diesem Zeitraum zwei Mal angeboten. Solltest du noch einmal nicht bestehen, musst du für deinen dritten Versuch den nächstmöglichen Prüfungstermin wahrnehmen.

### **Muss ich auch die bestandenen Prüfungen des Moduls wiederholen?**

Nein, du darfst nur die nicht bestandenen Prüfungen wiederholen.

### **Kann ich die Frist für die Wiederholung verlängern?**

Befindest du dich im Urlaubssemester, Mutterschutz oder in Elternzeit wird die Frist pausiert. Gleiches gilt, wenn du zur Prüfung krank bist.

# Drittversuch?

## *Nicht exmatrikulieren!*

### **Kein Problem, dann exmatrikuliere ich mich einfach?!**

Bloß nicht! Wenn du dich exmatrikulierst, musst du die Prüfungen trotzdem in den Fristen wiederholen – obwohl du kein Student mehr bist! Wenn du zu diesen nicht antrittst, wirst du durch den Drittversuch fallen und kannst Studiengänge mit dieser Prüfung nicht mehr studieren.

### **Was passiert, wenn ich mit nicht bestandenen Modulen die Hochschule wechsle?**

Hier streiten sich die Juristen. Einige sagen, es ist kein Problem. Andere sagen, dass das Modul in der Frist abgeschlossen werden muss – entweder an der alten oder neuen Hochschule. Fehlversuche bleiben dabei erhalten.

### **Habt ihr Tipps, wie ich mich beim nächsten Mal besser abschneide?**

Du hast ausreichend Zeit noch einmal die Vorlesung und Übung zu besuchen oder eine Lerngruppe mit Kommilitonen zu gründen. Übungsleiter und Dozenten sind in diesem Fall auch kompetente Ansprechpartner. Leidest du an Prüfungsangst oder Lernblockaden kannst du dich bspw. an die psychosoziale Beratung im Studentenwerk wenden:

► [www.studentenwerk-dresden.de/soziales](http://www.studentenwerk-dresden.de/soziales)

Für Beratungen stehen wir dir auch im Studentenrat zur Verfügung!



## **Ab zur Klausureinsicht!**

Schau genauer hin.

## **Du darfst mehr als du denkst!**

Nutze deine Möglichkeiten.

## **Lass dich beraten!**

Der StuRa ist für dich da.



## Ab zur Klausureinsicht! Schau genauer hin.

### Habe ich immer das Recht zur Klausureinsicht?

Ja, sowohl bei schriftlichen als auch mündlichen Prüfungen muss dir die Möglichkeit zur Einsicht in deine Prüfungsakte gewährt werden.

### Was kann ich machen, wenn meine Bewertung unfair ist?

Natürlich solltest du immer zuerst mit den Korrektor:innen sprechen und in den meisten Fällen lassen sich Unstimmigkeiten auf diesem Weg beseitigen.

Allerdings kannst du auch gerichtlich gegen deine Bewertung vorgehen, falls ihr nicht zu einer Einigung gelangt. Das ist jedoch nur spätestens ein Jahr nach Bekanntgabe des Ergebnisses möglich.

### Wann sollte eine Klausureinsicht stattfinden?

Ein angemessener Zeitraum zur Einsichtnahme ist ein Monat nach Verkündung des Ergebnisses. Allerdings ist es sinnvoll mit deinen Kommiliton:innen und dem Dozierenden einen gemeinsamen Termin zu finden.



**Weitere Informationen und Hintergründe:**



**Du darfst mehr als du denkst!**  
Nutze deine Möglichkeiten.

#### **Darf ich die Klausur abfotografieren?**

Ja, tatsächlich muss dir gestattet werden, Ablichtungen bzw. Kopien der Aufgaben, deiner Lösungen und des Prüfungsprotokolls zu machen.

#### **Was darf ich mit zur Einsicht nehmen?**

Du darfst Bücher, Mitschriften aber auch z.B. einen älteren Studierenden mit zur Klausureinsicht nehmen. Diesem ist es ebenfalls gestattet die Klausur und deine Bearbeitungen einzusehen, sodass er dir dabei helfen kann, zu überprüfen, ob deine Leistung richtig bewertet wurde.

#### **Müssen Musterlösungen ausliegen?**

Nein, ein Zwang die richtigen Ergebnisse und Lösungswege bereit zu stellen besteht nicht. Diese müssen nicht einmal existieren.

#### **Was passiert, wenn noch ein Fehler von mir entdeckt wird?**

Fehler dürfen nachträglich nicht angerechnet werden und so kann dein Ergebnis mit der Einsicht nur besser werden.

.....

<https://stura.link/klausureinsicht>



**Lass dich beraten!**  
Der StuRa ist für dich da.

### Referat Lehre und Studium

Das Team des Bereiches Lehre und Studium berät dich gern zu Fragen und Problemen, die bei deiner Studienorganisation auftauchen. Dazu gehören Urlaubssemester, Probleme bei Prüfungsrücktritten, nicht bestandene Wiederholungsprüfungen und noch viele mehr!

Kontakt: [rf.lust@stura.tu-dresden.de](mailto:rf.lust@stura.tu-dresden.de)

Im Web findest du unsere täglichen Beratungszeiten:

<https://www.stura.tu-dresden.de/beratung>

### Weitere Beratungsangebote

- BAFöG-/Sozialberatung
- Beratung für ausländische Studierende
- Beratung für behinderte/chronisch kranke Studierende
- Beratung für Studierende mit Kind
- Job & Studium
- Beratung für akademische Berufe
- Rechtsberatung

Alle Infos dazu auf der StuRa-Website:

<https://www.stura.tu-dresden.de/beratung>



# Protokoll des Förderausschusses vom 11.10.2018

Erstellt am 16. Oktober 2018 von Sven Herdes.

Versammlungsleiter: Hendrik Hostombe  
Protokollant: Sven Herdes

Sitzungsbeginn: 18:35 Uhr  
Sitzungsende: 19:15 Uhr

Anwesende Mitglieder: Sven Herdes, Robert Georges, Hendrik Hostombe, Robert Lehmann, Cao Son Ta, Moritz Richter  
Der Förderausschuss ist somit beschlussfähig.

Anwesende Gäste: Tim Rothbarth, Robert Cornelis Schuppe, Hermann von Kleist, Christoph Steinmann, Adrian Beer

## Inhaltsverzeichnis

<b>1. Begrüßung und Formalia</b>	<b>2</b>
1.1. Allgemeine Belehrung . . . . .	2
1.2. Abrechnungshinweis . . . . .	2
<b>2. HSG Anerkennung: Werkstatt Philosophie (F-181011-01)</b>	<b>2</b>
<b>3. FA: Regale und Lagerungsmöglichkeiten (F-181011-02)</b>	<b>2</b>
<b>4. FA: Mediatorenworkshop (F-181011-03)</b>	<b>3</b>
<b>A. Anhang</b>	<b>4</b>
A.1. Regale und Lagerungsmöglichkeiten (F-181011-02) . . . . .	5
A.2. Mediatorenworkshop (F-181011-03) . . . . .	44

## 1. Begrüßung und Formalia

### 1.1. Allgemeine Belehrung

5 Alle Anwesenden werden darauf hingewiesen, dass die Beschlüsse des Förderausschusses erst mit der Bestätigung des Protokolls durch das StuRa-Plenum wirksam werden

### 1.2. Abrechnungshinweis

10 Fr. Dunst wird den ganzen November im Urlaub sein, sodass in diesem Zeitraum keine Abrechnung abgegeben werden kann und bearbeitet wird. Entweder soll man sie bis Mitte Oktober abgeben oder bis Dezember warten.

## 2. HSG Anerkennung: 15 Werkstatt Philosophie (F-181011-01)

**Antragsteller:** Adrian Beer

### Antragstext

20 Die Hochschulgruppe Werkstatt Philosophie (F-181011-01) soll anerkannt werden.

### Vorstellung

25 Die Hochschulgruppe organisiert Vorträge und ähnliche Veranstaltungsarten, so zum Beispiel einen Lesekreis. Außerdem kann man bei uns Abschlussarbeiten und ähnliches vor einer Gruppe interessierter Zuhörer vorstellen.

### 30 Diskussion und Nachfragen

Ersetze diesen Hinweis durch das zuständige Formular. Es ist zurzeit nur analog einsehbar und wird bald möglichst digital zur Verfügung gestellt.

35 Förderausschuss: Wie finanziert ihr euch? – Antwort: Wenn wir jemanden bezahlen, stellen wir

z.B. hier im StuRa einen Antrag. Wir haben keine Laufenden Kosten.

40 Förderausschuss: Wie werde ich Mitglied? – Antwort: Solange man einen Beitrag für die Gruppe leistet, ist man Mitglied. Wir haben keine Hindernisse bei der Aufnahme in die Hochschulgruppe. Mitglied ist sozusagen, derjenige der regelmäßig kommt.

45 Mitglieder des Förderausschusses kennen die Gruppe und halten eine Fürsprache für die Anerkennung der HSG.

50 **Der Antrag ist ohne Gegenrede angenommen.**

## 3. FA: Regale und Lagerungsmöglichkeiten (F-181011-02)

55 **Antragsteller:** Hermann von Kleist

### Antragstext

Wir beantragen 405,67 €  
Formular(e): siehe Anhang ab Seite 5

### Begründung

65 Wir ziehen bald wieder einmal um (zum dritten Mal in den letzten 3 Jahren). Wir wollen ein Regalsystem aufbauen, sodass wir in dem kleineren Raum alles sinnvoll unterbringen können. Mit dem Einzug wäre es optimal, den Raum sofort auszustatten. Der Antrag war bei Hendrik in der Beratung und so sollte formal richtig sein.

### 70 Diskussion und Nachfragen

Der Förderausschuss erklärt den neuen Abrechnungshinweis (Urlaub Fr. Dunst).

Der Förderausschuss fragt den GF Finanzen wie viel noch im Haushaltstopf Studentische Projekte vorhanden ist. – Der Geschäftsführer Personal (Tim Rothbarth) antwortet aufgrund der



Nichtanwesenheit des Geschäftsführer Inneres:  
"20.878,09 €"

Aus dem Raum wird vom einem GF  
gefragt: Was ist mit "Teileautokos-  
5 ten/Mietwagen,Tankkosten,..."gemeint? – Ant-  
wort der Antragssteller: Möglicherweise wird  
uns das Teilauto von dem FSR ET gestellt und  
wir bekommen von ihnen eine Rechnung über  
die angefallen Kosten. Alternativ könnten wir  
10 auch selbst eines mieten oder einen alternati-  
ven Transporteranbieter nutzen. Dies ist aktuell  
nicht zu hundert % klar.

Dem Förderausschuss fällt auf, dass die 2 vor-  
liegenden Angebote nicht ausreichend sind, da  
15 zu einem die Ikeaboxen bei über 100 € liegen  
und das Regal als ein Gesamtwerk zu betrach-  
ten ist. Hierbei zählt nicht, dass die Einzelteile  
unter 100 € liegen, sondern der Gesamtpreis.  
Dies kommt daher zustande, da man die Einzel-  
20 teile nicht einzeln verwenden kann und da man  
es zur einer Einheit verbaut. So wird auch die  
regelmäßige Inventurkontrolle des StuRa einfa-  
cher, da das Regal in seiner Gesamtheit aufge-  
nommen wird. Gemäß unserer Richtlinie gibt  
25 es damit das Regal nur als Dauerleihgabe. Wir  
legen als Auflage fest, dass das fehlende dritte  
Angebot und das Angebotsformular bis Mon-  
tag Nachmittag/Spätabend nachgereicht wer-  
den muss. Der Antragsteller gibt zu verstehen  
30 das dies kein Problem darstellt. Tim wirft als  
Tipp zur Angebotseinholung Bauhaus ein. Der  
Förderausschuss ergänzt darauf hin: Praktiker  
und MaxBahr.

Der Antragsteller erklärt warum die Boxen kei-  
35 ne Vergleichsangebote benötigen. Die Gruppe  
besitzt schon welche und will gerne, dass die  
Stapelfähigkeit der Boxen erhalten bleibt. Dies  
sei nur möglich, wenn sie bei dem selben Sys-  
tem bleiben. Als einzige vernünftige Alternati-  
40 ve, gäbe es nur Eurokisten und diese sind weit  
außerhalb der Preisliga im Vergleich zur IKEA  
Variante. Der Förderausschuss akzeptiert die Be-  
gründung zu den fehlenden Angeboten bei den  
Ikeaboxen, da sie für uns schlüssig und nachvoll-  
45 ziehbar ist.

**Der Antrag ist ohne Gegenrede angenom-  
men.**

## 50 4. FA: Mediatorenworkshop (F-181011-03)

**Antragsteller:** Robert Cornelis Schuppe

### **Antragstext**

55 Wir beantragen 366 € für den Workshop  
Formular(e): siehe Anhang ab Seite 44

### **Begründung**

Wir als HSG wollen gerne von studentischer  
Seite anbieten, dass man Konflikte mit Stu-  
60 dentischer Beteiligung klärt. So zum Beispiel:  
zwischen Studenten, zwischen Studenten und  
der Familie, zwischen Studenten und der Uni,...  
Außerdem ist uns ein Anliegen selbst Studenten  
in das Themenfeld der Mediation durch Work-  
shops o.ä. einzuführen. Dazu wollen wir uns zum  
Start einen – von einem professionellen Media-  
tor durchgeführten – Workshop, organisieren.  
Damit soll sichergestellt werden, dass die Basics  
70 sitzen, da dort sehr viel schiefgehen kann. Die  
Selbstbeteiligung ist ein Festbetrag, daher, wenn  
mehr Leute daran Teilnehmen, wird der Betrag  
pro Person kleiner.

### 75 **Diskussion und Nachfragen**

Der Förderausschuss fragt nach, ob es schon Fall-  
zahlen gibt. Der Antragssteller antwortet darauf-  
hin das sie noch keine haben, da sie erst dieses  
80 Semester starten. Sie stehen jedoch in Kontakt  
mit Stellen des Studentenwerkes und der Uni,  
um auf sich aufmerksam zu machen. Von diesen  
Stellen kam bisher positives Feedback.

Der Förderausschuss findet, dass externe Leute  
85 (Bisher nicht in der Gruppe) mitmachen können  
sollten. Daher wird es eine Auflage über entspre-  
chende Werbung geben. So zum Beispiel kann  
man die FB Seite des StuRa mit einer Veran-  
staltung teilen, den Mensabildschirm nutzen, die  
90 FSRä und den StuRa anschreiben. Auf Nach-  
frage wird der Termin genannt. Bisher ist der

- Planungsstand 28./29.10 und das erste Adventwochenenden. Dem Förderausschuss ist dies etwas wenig Ausschreibungszeit um nach weiteren Teilnehmer zu suchen. Der Antragssteller meint darauf hin, dass dies schwieriger werden könnte, da die Gruppe gerne zeitnah anfangen möchte, zu arbeiten. Der Förderausschuss erklärt darauf hin, dass es ihm wichtiger ist, dass externe daran teilnahmen als der schnellste Arbeitsbeginn der Gruppe.
- Der Antragsteller versucht zu schauen, ob dies mit dem favorisierten Anbieter möglich ist, einen Termin im Neuen Jahr (Januar) zu finden.
- Der Förderausschuss fragt wegen dem in der Vorstellung genannten Teilnehmerbetrages nach, da im Finanzantrag eine Eigenbeteiligung der Gruppenmitglieder erwähnt wird, jedoch kein Teilnehmerbetrag. Die 500 € Gruppenmitgliederbeitrag sind 500 € Teilnehmerbeitrag, er wird von allen am Workshop teilnehmenden Personen gleichmäßig getragen.
- Der Förderausschuss überlegt den Finanzantrag aufzustocken um evtl. Härtefälle abzufedern, jedoch wird die Idee verworfen. Der Antragsteller meint darauf hin, dass man in der Gruppe, für den Fall das dieses Problem auftritt, selbst eine Lösung findet möchte.
- Als Veranstaltungsort kommt ein Seminarraum an der Uni in Frage, da wir diesen als HSG kostenlos nutzen können.
- Der Antrag ist ohne Gegenrede angenommen.**

35

## A. Anhang

**A.1. Regale und Lagerungsmöglichkeiten (F-181011-02)**



F-18 10 11-02

**Finanzantrag  
An den StuRa TU Dresden**

**Angaben zum/zur Antragsteller:in**

Name, Vorname von Kleist, Hermann

Straße, N

PLZ, C

E-Mail-Adres

Telefonnumm

**Zahlungsmodalität**

Kreditinstil

IB/

E

Kontoinhaber

**Angaben zum Antrag**

Gruppenname TU Dresden Robotik AG (TURAG)

Antragsgegenstand Wandregale und Lageraufbewahrung

Betrag 405.67  Ausfallbürgschaft

Antragstext, Kostenaufstellung und Begründung bitte per Mail an [finanzantrag@stura.tu-dresden.de](mailto:finanzantrag@stura.tu-dresden.de) (direkt in den E-Mail-Text, nicht in den Anhang).

Alle Ausgaben sowie Aufträge im Namen und auf Rechnung der Studierendenschaft bedürfen der vorherigen Anmeldung bei der Geschäftsleitung Finanzen. Genehmigte und nicht abgerufene Finanzanträge verfallen 4 Monate nach Bewilligung. Die Auszahlung erfolgt nach vollständiger Abrechnung und Einreichung der Originalbelege im Servicebüro.

Datum 11.10.18

Unterschri

vom StuRa auszufüllen

**Genehmigung**

Datum 11.10.18

StuRa

Geschäftsführung

Förderausschuss

AG:

Sitzungsleitung

Protokollant:in

**Berechtigung für rechtgeschäftliche Erklärungen (§13 GrO) (nur für StuRa-interne Anträge)**

Die unter Antragsteller:in genannte Person und ist/sind berechtigt im Rahmen dieses Finanzantrags rechtsgeschäftliche Erklärungen im Namen des StuRa einzugehen.

Datum

Geschäftsführer:in

Datum

weitere Person nach §13 Abs. (2) GrO

**Anweisung**

GF Finanzen

Konto

Betrag

**Überweisung erfolgt**

Finanzreferent:in

Postadresse:  
Studentenrat der TU Dresden  
Helmholtzstr. 10  
01069 Dresden

Besucheradresse:  
StuRa-Baracke, TU-Kerngelände  
George-Bähr-Str. 1 e,  
Service-Büro (Zimmer 4)

Bankverbindung:  
Ostsächsische Sparkasse DD  
BIC: OSDDDE81XXX  
IBAN: DE86 8505 0300 3120 2637 10

Kontakt:  
Telefon: 0351 463 32042/32043  
Telefax: 0351 463 33949  
E-Mail: [stura@stura.tu-dresden.de](mailto:stura@stura.tu-dresden.de)



**Kurze Beschreibung des Antragsgegenstandes** (Veranstaltung/Honorar/Material/Teilnehmer:innenzahl/...)

Bei fehlenden Platz bitte Beiblätter anfügen. Anzahl Beiblätter:

Die HSG TURAG zieht wieder um; im neuen Arbeitsraum der Gruppe sollen Wandregale angebracht werden. Da der neue Arbeitsraum kleiner als der alte ist, wird zusätzlicher Stauraum in Form von Regalen und Boxen notwendig. Die Wandregale bieten im Gegensatz zu stehenden Regalen den Vorteil, dass der Raum darunter für Arbeitsplätze genutzt werden kann. Zusätzlich zu den Regalen sollen Kunststoffboxen angeschafft werden, die robuster als Pappkartons, durchsichtig und stapelbar sind. Ferner fügen sich die Boxen in das bereits verwendete Lagersystem ein.

Wo verbleibt das übrig gebliebene Material (privat/Schenkung/StuRa/FSR/...)

Besteht die Möglichkeit das StuRa-Logo zu publizieren?

Sonstiges (Bemerkungen zur Zahlungsweise, Vorschläge zur weiteren Zusammenarbeit, etc.)

Das Logo wird auf die Roboter aufgeklebt.

**Angaben zu den entstehenden Ausgaben** (Auch Kosten angeben, die den StuRa nicht betreffen)

Betrag [€]	Verwendungszweck
72.80	14 Bretter 1.20m
52.20	6 Bretter 2.00m
46.20	33 Wandschienen
92.40	66 Regalträger
13.25	5 Pkg. Schrauben und Dübel (100 Stk.)
1.98	2 Boxen 5l
1.00	2 Deckel 5l
15.92	8 Boxen 11l
6.98	2 Boxen 22l
10.00	10 Deckel 11l/22l
50.94	6 Boxen 65l
12.00	6 Deckel 65l
9.00	9 Pkg. Clips für die Boxen (36 Stk.)
30.00	Transportkosten <i>(Mietwagen + Sprit)</i>
<b>405.67</b>	<b>Summe Ausgaben</b>

**Angaben zu den entstehenden Einnahmen** (Auch Erträge angeben, die den StuRa nicht betreffen)

Betrag [€]	Quelle
<b>405.67</b>	<b>StuRa</b>
<b>405.67</b>	<b>Summe Einnahmen</b>

**Summe der Ausgaben und Einnahmen sollen gleich sein!**

Datum 11.10.18 Unterschrift

Wir würden uns freuen, wenn Ihr auch den Evaluationsbogen für vom StuRa geförderte Veranstaltungen (zu finden auf unserer Homepage, im Service-Büro oder bei dem:der Referent:in für Service und Förderpolitik) ausfüllen und uns zukommen lassen könntet.

Postadresse:  
Studentenrat der TU Dresden  
Helmholtzstr. 10  
01069 Dresden

Besucheradresse:  
StuRa-Baracke, TU-Kerngelände  
George-Bähr-Str. 1 e,  
Service-Büro (Zimmer 4)

Bankverbindung:  
Ostsächsische Sparkasse DD  
BIC: OSDDDE81XXX  
IBAN: DE86 8505 0300 3120 2637 10

Kontakt:  
Telefon: 0351 463 32042/32043  
Telefax: 0351 463 33949  
E-Mail: stura@stura.tu-desden.de





## Angebotseinholung

Zur Entscheidungsfindung für Ausgaben aus Lieferung und Leistung

### Allgemeines

Projekt / Inhalt der Ausschreibung

## Regalsystem

Geschäftsbereich

Einholung des Angebots per:

- Telefon   
  Fax   
  Mail   
  Internet  
 Sonstige:

Beginn

Ende

**Angebote** (Alle Angebote sind schriftlich an dieses Protokoll anzuhängen.)

Firma	Betrag (in Euro)
1) Hornbach	276.85
2) OBI	454.25
3) Toom	466.79
4)	
5)	
6)	

Entscheidung für Position **1)**

Begründung:

**Das Angebot bei Hornbach ist am günstigsten.**

### Bestätigung

Datum BearbeiterIn  
 Datum GF  
 Datum weitere GF

Postadresse:  
Studentenrat der TU Dresden  
Helmholtzstr. 10  
01069 Dresden

Besucheradresse:  
StuRa – Haus der Jugend  
George-Bahr-Straße 1e  
01069 Dresden

Bankverbindung:  
Ostsächsische Sparkasse DD  
BIC: OSDDDE33XXX  
IBAN: DE868505003120263710

Kontakt:  
Telefon: 0351 46332043  
Telefax: 0351 46333949  
E-Mail: stura@stura.tu-dresden.de



## Angebotseinholung

Zur Entscheidungsfindung für Ausgaben aus Lieferung und Leistung

### Allgemeines

Projekt / Inhalt der Ausschreibung

## Aufbewahrungsbehälter

Geschäftsbereich

Einholung des Angebots per:

- Telefon   
  Fax   
  Mail   
  Internet  
 Sonstige:

Beginn

Ende

**Angebote** (Alle Angebote sind schriftlich an dieses Protokoll anzuhängen.)

Firma	Betrag (in Euro)
1) IKEA	98.82
2)	
3)	
4)	
5)	
6)	

**Entscheidung für Position** 1)

Begründung:

Es werden bereits Kisten dieser Art im Labor verwendet. Damit die Kisten untereinander stapelbar sind, soll überall dieselbe Art verwendet werden.

### Bestätigung

Datum	BearbeiterIn
Datum	GF
Datum	weitere GF

Postadresse:  
 Studentienrat der TU Dresden  
 Helmholtzstr. 10  
 01069 Dresden

Besucheradresse:  
 StuRa – Haus der Jugend  
 George-Bähr-Straße 1e  
 01069 Dresden

Bankverbindung:  
 Ostsächsische Sparkasse DD  
 BIC: OSDDDE33XXXX  
 IBAN: DE86850503003120263710

Kontakt:  
 Telefon: 0351 46332043  
 Telefax: 0351 46333949  
 E-Mail: stura@stura.tu-dresden.de

Tabelle1

Vergleich Hornbach zu Obi

Artikel	Obi	Hornbach
Wandschienen	1,69 €	1,40 €
Träger	2,79 €	2,30 €
Schrauben/Dübel pro Stk.	0,18 €	0,13 €
Brett 2m	18,99 €	8,70 €
Brett 1,2m	10,99 €	5,20 €

FöA-Protokoll

11.10.2018

10.10.2018 09:33



**Mein Markt**  
 Dresden  
 Bodenbacher Str. 81a  
 01277 Dresden

Die angegebenen Informationen beziehen sich auf den ausgewählten Markt zum Zeitpunkt des Aufrufs bzw. Ausdrucks.  
 keine Gewähr für Änderungen.

Vollbild

Vollbild

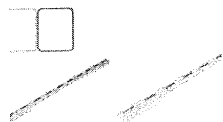
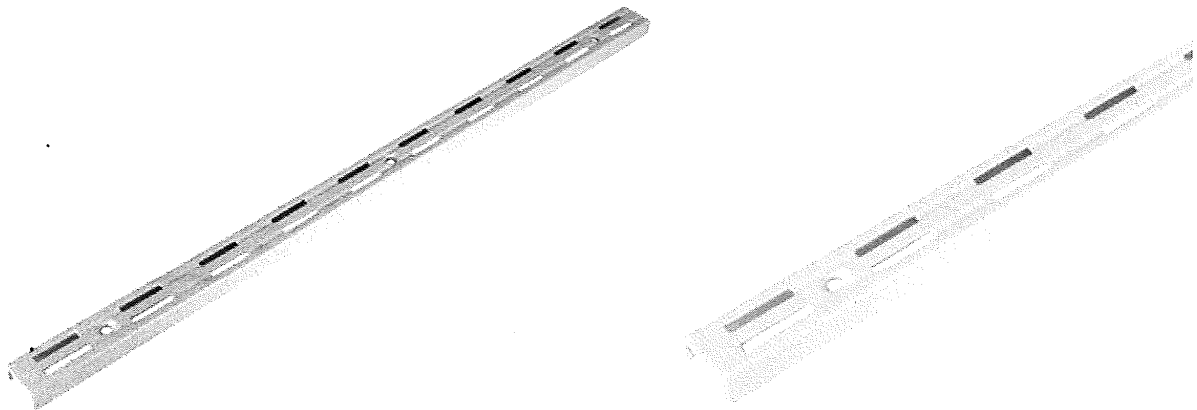

**Nandschiene Weiß 50 cm**

1.Nr. 6345714

★ 4.7 (6) Produkt bewerten

- Zweireihig
- Möglichkeit zur parallelen Befestigung von Regalböden
- Belastbarkeit 55 kg

**Alle Artikelinfos**

**Farbe:**

Weiß

**Ausführung:**

50 cm



FöA-Protokoll

11.10.2018

**1,69 €\***

3,38 € / m

Für Online Bestellungen sind nur Mengen in 1er Schritten verfügbar.  
inkl. gesetzl. MwSt. 19%, zzgl. Versandkosten.**Versandkostenfrei ab 50 €**

Im OBI Markt **Dresden**  
49 Artikel vorrätig  
Den Artikel finden Sie hier:  
Regale, Gang 24

**Verfügbarkeit in anderem Markt prüfen**[Artikel vergleichen](#)

## Artikelbeschreibung

**Art.Nr. 6345714**★ 4.7 (6) [Produkt bewerten](#)

Die zweireihige Wandschiene eignet sich zur parallelen Befestigung von Regalböden. Sie ist aus hochwertigem Stahl gefertigt. Die Wandschiene ist bis zu 55 kg belastbar.

## Produktmerkmale

### Produktmerkmale

Art:	Befestigungssysteme
Einsatzbereich:	Regalböden & Möbelbau
Holzart - Dekor:	Weiß
Länge:	50 cm
Breite:	50 cm
Stärke:	3 cm

### Maße und Gewicht

Gewicht:	285 g
Höhe:	50,0 cm
Breite:	2,5 cm
Tiefe:	1,2 cm

**„Mieten statt kaufen?! Große Auswahl an Mietgeräten für Ihr Projekt“****Ob wenige Stunden oder mehrere Tage – bei uns finden Sie das richtige Gerät für Ihren Wunschzeitraum.**[Jetzt Gerät mieten](#)**Weitere OBI Services zu diesem Artikel**

- [Anhänger-Vermietung](#)
- [Transporter-Vermietung](#)

FöA-Protokoll

11.10.2018

10.10.2018 09:34



**Mein Markt**  
Dresden  
Bodenbacher Str. 81a  
01277 Dresden

Die angegebenen Informationen beziehen sich auf den ausgewählten Markt zum Zeitpunkt des Aufrufs bzw. Ausdrucks.  
Keine Gewähr für Änderungen.

Vollbild

schließen

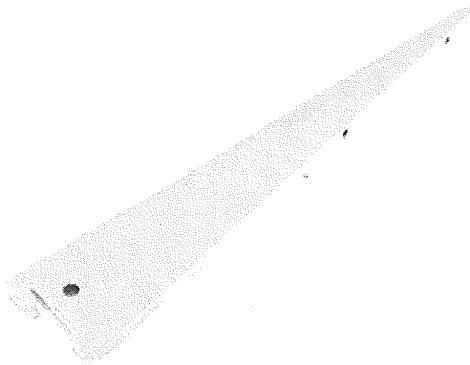

### J-Träger Weiß 37 cm

Art.Nr. 6346399

4.3 (6) Produkt bewerten

- Belastbar bis 50 kg
- Hochwertiger Stahl
- Für Holzböden

#### Alle Artikelinfos

#### Farbe:

Weiß

#### Ausführung:

37 cm

**2,79 €\***  
7,54 € / m

FöA-Protokoll

11.10.2018

Für Online Bestellungen sind nur Mengen in 1er Schritten verfügbar.  
inkl. gesetzl. MwSt. 19%, zzgl. Versandkosten.

**Versandkostenfrei ab 50 €**

Im OBI Markt **Dresden**  
46 Artikel vorrätig  
Den Artikel finden Sie hier:  
Regale, Gang 24

**Verfügbarkeit in anderem Markt prüfen**

[Artikel vergleichen](#)

## Artikelbeschreibung

Art.Nr. 6346399

4.3 (6) Produkt bewerten

Der U-Träger wird in die zweireihige Schiene eingehängt. Durch die zwei Bohrungen können Sie Holzböden direkt mit dem Träger verbinden. Mit weiterem Zubehör können Sie auf die Träger auch Glasplatten auflegen. Er ist aus hochwertigem Stahl gefertigt. Er ist bis zu 50 kg belastbar.

## Produktmerkmale





### Produktmerkmale

Art:	Befestigungssysteme
Einsatzbereich:	Regalböden & Möbelbau
Holzart - Dekor:	Weiß
Länge:	37 cm
Breite:	7 cm

### Maße und Gewicht

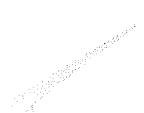
Gewicht:	276 g
Höhe:	7,0 cm
Breite:	10 mm
Tiefe:	37,0 cm

### Ähnliche Produkte

 Einlochträger Weiß 40 cm  <b>1,39 €</b>	 U-Träger Silber 37 cm  <b>2,79 €</b> 7,54 € / m
 Konfektionsträger Weiß 25 cm  <b>5,79 €</b>	 Einlochträger Weiß 50 cm  <b>1,99 €</b>

FöA-Protokoll

11.10.2018

10.10.2018 09:34



**Mein Markt**  
Dresden  
Bodenbacher Str. 81a  
01277 Dresden

Die angegebenen Informationen beziehen sich auf den ausgewählten Markt zum Zeitpunkt des Aufrufs bzw. Ausdrucks.  
Keine Gewähr für Änderungen.

Vollbild

schließen

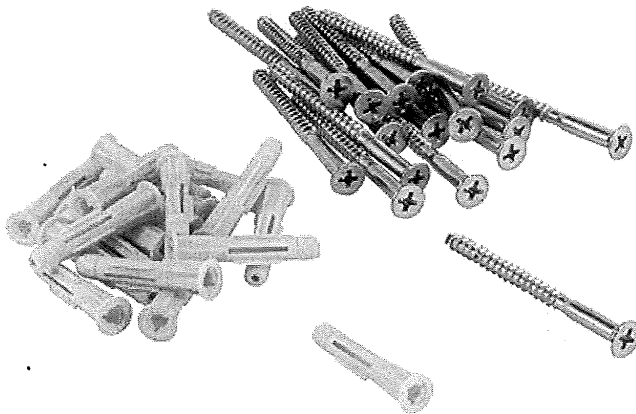

**OBI Dübel und Schrauben 18 Stück**

Art.Nr. 6313357

5.0 (1) Produkt bewerten



- Befestigungsmaterial für Wandschienen
- Für Betonwände geeignet
- Material: Stahl/Kunststoff

**Alle Artikelinfos**

**3,19 €\***

Für Online Bestellungen sind nur Mengen in 1er Schritten verfügbar.  
inkl. gesetzl. MwSt. 19%, zzgl. Versandkosten.

**Versandkostenfrei ab 50 €**

Im OBI Markt **Dresden**

FöA-Protokoll

11.10.2018

63 Artikel vorrätig  
Den Artikel finden Sie hier:  
Regale, Gang 24

**Verfügbarkeit in anderem Markt prüfen**

[Artikel vergleichen](#)

## Artikelbeschreibung

Art.Nr. 6313357

5.0 (1) [Produkt bewerten](#)

Das OBI Dübel- und Schrauben Set dient als Befestigungsmaterial für Ihre Wandschienen. Es enthält jeweils 18 Dübel (Ø 6 mm) und 18 Schrauben (Bit-PZ2, 4,5 x 120 mm). Sie sind abgestimmt auf die Bohrungen in der Wandschiene des Regalsystems. Die Dübel sind für Betonwände geeignet.

## Produktmerkmale

### Produktmerkmale

Art:	Befestigungssysteme
Einsatzbereich:	Regalböden & Möbelbau
Stärke:	12 cm

### Maße und Gewicht

Gewicht:	400 g
----------	-------

**„Mieten statt kaufen?! Große Auswahl an Mietgeräten für Ihr Projekt“**

**Ob wenige Stunden oder mehrere Tage – bei uns finden Sie das richtige Gerät für Ihren Wunschzeitraum.**

[Jetzt Gerät mieten](#)

### Weitere OBI Services zu diesem Artikel

- [Anhängervermietung](#)
- [Transportervermietung](#)

### Paket

Die Versandkosten für diesen Artikel betragen 4,95 €.

Dieser Artikel wird als **Paket** versendet. OBI liefert **Paketartikel ab einem Bestellwert von 50 € versandkostenfrei** innerhalb Deutschlands. Unter diesem Wert fällt i.d.R. eine Versandkostenpauschale von **1,95 €** an. Aufgrund von unterschiedlichen Packmaßen können die Versandkosten in seltenen Fällen vom Regelversandkostensatz (i.d.R. 4,95 €) abweichen.

Bei gleichzeitiger Bestellung von Artikeln mit Paket- und Speditionslieferung können die Versandkosten variieren. Die Versandkosten richten sich nicht nach der Anzahl der Artikel, sondern nach dem Artikel mit den höchsten Versandkosten innerhalb Ihrer Bestellung. Mehr Informationen erhalten Sie in der [Versandkostenübersicht](#).

FöA-Protokoll

11.10.2018

10.10.2018 09:35



**Mein Markt**  
Dresden  
Bodenbacher Str. 81a  
01277 Dresden

Die angegebenen Informationen beziehen sich auf den ausgewählten Markt zum Zeitpunkt des Aufrufs bzw. Ausdrucks.  
Keine Gewähr für Änderungen.

Vollbild

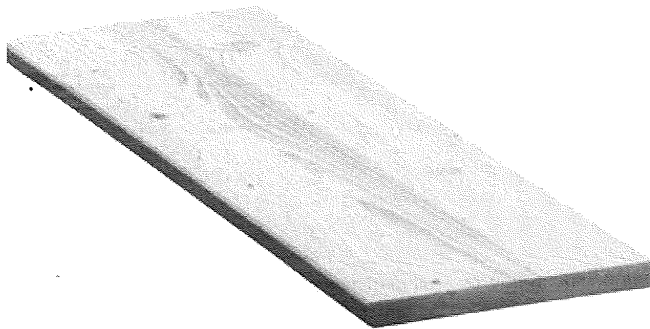

Vollbild

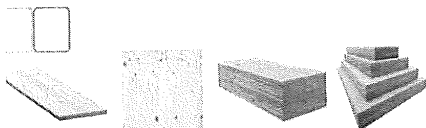
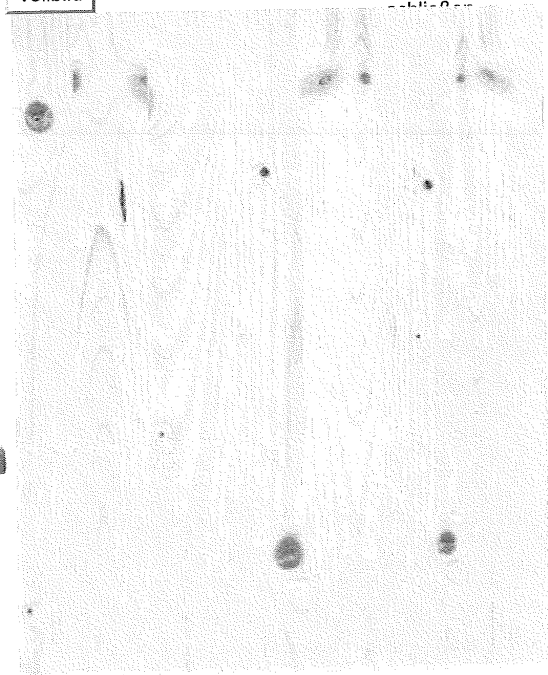

**Massivholz Fichte 200 cm x 40 cm x 1,8 cm**

Art.Nr. 4299194

4.4 (60) Produkt bewerten



- Massiv
- Fein geschliffen
- Unbehandelt

**Alle Artikelinfos**

**Farbe:**

Fichte

**Ausführung:**

FöA-Protokoll

11.10.2018

200 cm x 40 cm x 1,8 cm

**18,99 €\***

23,74 € / m<sup>2</sup>

Für Online Bestellungen sind nur Mengen in 1er Schritten verfügbar.  
inkl. gesetzl. MwSt. 19%, zzgl. Versandkosten.

**Versandkostenfrei ab 50 €**

[Artikel vergleichen](#)

### Artikelbeschreibung

Art.Nr. 4299194

4.4 (60) Produkt bewerten

Mit dieser unbehandelten, fein geschliffenen Leimholzplatte bieten wir Ihnen ein Plattenmaterial, das ausgesprochen nah an den natürlichen Zustand des Holzes heranreicht. Sie besteht aus aneinandergeleimten Lägeln aus massivem Holz. Dies macht sie zu einem stabilen und beständigen Werkstoff. Die Platte ist in verschiedenen Abmessungen erhältlich.

### Produktmerkmale

#### Produktmerkmale

Art:	Leimholz
Einsatzbereich:	Regalböden & Möbelbau
Holzart - Dekor:	Fichte
Länge:	200 cm
Breite:	40 cm

#### Maße und Gewicht

Gewicht:	6,5 kg
Höhe:	1,8 cm
Breite:	2,00 m
Tiefe:	40,0 cm

### Ähnliche Produkte



Leimholz Buche 200 cm x 40 cm x 1,8 cm

**19,99 €**  
24,99 € / m<sup>2</sup>



Leimholz Fichte 250 cm x 40 cm x 2,8 cm

**36,99 €**  
36,99 € / m<sup>2</sup>



Leimholz Fichte 200 cm x 40 cm x 2,8 cm

**23,99 €**  
39,98 € / m<sup>2</sup>



Leimholz Buche 200 cm x 40 cm x 2,8 cm

**42,99 €**  
53,74 € / m<sup>2</sup>



FöA-Protokoll

11.10.2018

10.10.2018 09:36



**Mein Markt**  
Dresden  
Bodenbacher Str. 81a  
01277 Dresden

Die angegebenen Informationen beziehen sich auf den ausgewählten Markt zum Zeitpunkt des Aufrufs bzw. Ausdrucks.  
Keine Gewähr für Änderungen.

Vollbild

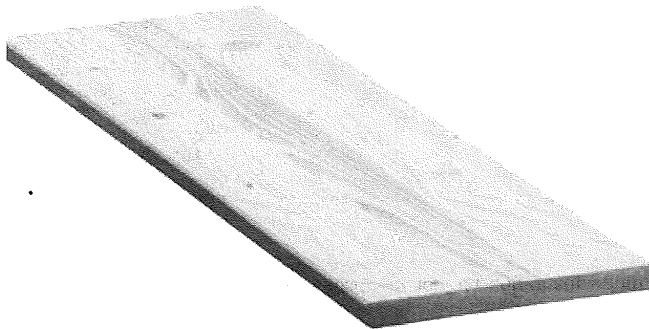

Vollbild

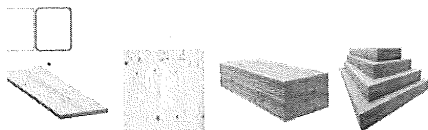
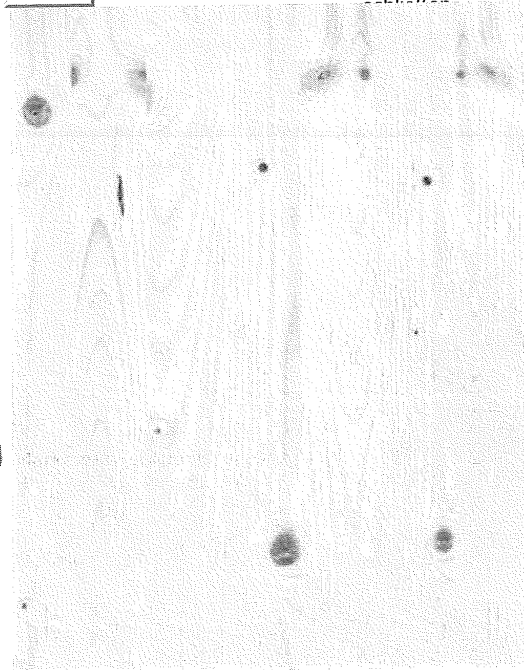

**Einzelholz Fichte 120 cm x 40 cm x 1,8 cm**

1.Nr. 4289095

4.4 (60) Produkt bewerten



- Massiv
- Fein geschliffen
- Unbehandelt

**Alle Artikelinfos**

**Farbe:**

Fichte

FöA-Protokoll

11.10.2018

**Ausstattung:**

120 cm x 40 cm x 1,8 cm

**10,99 €\***

22,90 € / m<sup>2</sup>

Für Online Bestellungen sind nur Mengen in 1er Schritten verfügbar.  
inkl. gesetzl. MwSt. 19%, zzgl. Versandkosten.

**Versandkostenfrei ab 50 €**

[Artikel vergleichen](#)

**Artikelbeschreibung**

Art.Nr. 4299095

4.4 (60) Produkt bewerten

Mit dieser unbehandelten, fein geschliffenen Leimholzplatte bieten wir Ihnen ein Plattenmaterial, das ausgesprochen nah an den natürlichen Zustand des Holzes heranreicht. Sie besteht aus aneinandergeleimten Längeln aus massivem Holz. Dies macht sie zu einem stabilen und beständigen Werkstoff. Die Platte ist in verschiedenen Abmessungen erhältlich.

**Produktmerkmale**

**Produktmerkmale**

Art:	Leimholz
Einsetzungsbereich:	Regalböden & Möbelbau
Holzart - Dekor:	Fichte
Länge:	120 cm
Breite:	40 cm

**Maße und Gewicht**

Gewicht:	3,89 kg
Höhe:	1,8 cm
Breite:	120,0 cm
Tiefe:	40,0 cm

**„Mieten statt kaufen?! Große Auswahl an Mietgeräten für Ihr Projekt“**

**Ob wenige Stunden oder mehrere Tage – bei uns finden Sie das richtige Gerät für Ihren Wunschzeitraum.**

Jetzt Gerät mieten

**Weitere OBI Services zu diesem Artikel**

Anhänger-Vermietung  
Transporter-Vermietung

**Paket**

Jetzt über 100.000 Paketartikel versandkostenfrei bestellen (ab 50 Euro Warenwert)



**Mein Markt**

Dohnaer Straße 182  
01239 Dresden Prohlis

**Öffnungszeiten**

Mo.– 07:00–  
Sa. 20:00 Uhr

**Kontakt:**

E-Mail: [service@hornbach.com](mailto:service@hornbach.com)

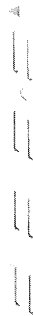

**Wandschiene 2-reihig H 495 mm weiß**

Art. 7023192

Noch nicht bewertet

- Material: Metall
- Maße (HxBxT): 495 mm x 13 mm x 25 mm
- Farbe: Weiß

**1,40 € \*** / ST  
(2,83 €\* / m)

-   Online bestellen  
Lieferzeit ca. 1-2 Werktage
-   Reservieren & Abholen  
(Abholbereit in 2 Stunden)

In Ihrem Markt Dresden Prohlis:  
23 ST sofort verfügbar  
Den Artikel finden Sie hier: Eisenwaren, Gang 8

**Artikeldetails**

Wandschiene aus pulverbeschichtetem Stahl, belastbar max. 55 kg pro 200 mm Wandschiene.

<b>Artikeltyp</b>	Regalschiene
<b>Material</b>	Metall
<b>Farbe</b>	Weiß
<b>Maße (HxBxT)</b>	495 mm x 13 mm x 25 mm
<b>Belastung/Tragkraft</b>	55 kg
<b>Inhalt</b>	1 Stück
<b>Hinweis</b>	Angabe Belastbarkeit bezieht sich auf je 200 mm Wandschiene
<b>Artikelkurznummer (AKN)</b>	DZ4T
<b>EAN</b>	4006676008551

Sie haben diese Information am 10.10.2018 um 09:39 Uhr ausgedruckt. Bitte beachten Sie, dass Weltmarktpreise und kurzfristige Reaktionen die Preise jederzeit ändern und diese damit von Ihrem Ausdruck abweichen können. Vielen Dank für Ihr Verständnis.

Jetzt über 100.000 Paketartikel versandkostenfrei bestellen (ab 50 Euro Warenwert)



**Mein Markt**

Dohnaer Straße 182  
01239 Dresden Prohlis

**Öffnungszeiten**

Mo.– 07:00–  
Sa. 20:00 Uhr

**Kontakt:**

E-Mail: [service@hornbach.com](mailto:service@hornbach.com)





**Träger 2-reihig, L 370 mm, weiß**

Art. 7023207

🔗🔗🔗🔗🔗 (2)

**2,30 € \*** / ST

- Online bestellen  
Lieferzeit ca. 1-2 Werktage
- Reservieren & Abholen  
(Abholbereit in 2 Stunden)

In Ihrem Markt Dresden Prohlis:  
40 ST sofort verfügbar  
Den Artikel finden Sie hier: Eisenwaren, Gang 8

**Artikeldetails**

Regalbodenträger für Wandschiene aus pulverbeschichtetem Stahl, belastbar bis 110 kg je paar und für Regalbodentiefe von 200 mm bis 600 mm.

<b>Artikeltyp</b>	Träger
<b>Ausführung</b>	Profilhaken
<b>Material</b>	Stahl
<b>Farbe</b>	Weiß
<b>Oberfläche</b>	Matt
<b>Breite</b>	11 mm
<b>Höhe</b>	67 mm
<b>Tiefe</b>	370 mm
<b>Belastung/Tragkraft</b>	110 kg
<b>Inhalt</b>	1 Stück
<b>Hinweis</b>	Angabe Tragkraft ist je Paar, max. Regalbodentiefe: 200 bis 600 mm
<b>Artikelkurznummer (AKN)</b>	F1X9

EAN

4006676008711

• Sie haben diese Information am 10.10.2018 um 09:40 Uhr ausgedruckt. Bitte beachten Sie, dass Weltmarktpreise und kurzfristige Reaktionen die Preise jederzeit ändern und diese damit von Ihrem Ausdruck abweichen können. Vielen Dank für Ihr Verständnis.

Jetzt über 100.000 Paketartikel versandkostenfrei bestellen (ab 50 Euro Warenwert)



**Mein Markt**

Dohnaer Straße 182  
01239 Dresden Prohlis

**Öffnungszeiten**

Mo.– 07:00–  
Sa. 20:00 Uhr

**Kontakt:**

E-Mail: [service@hornbach.com](mailto:service@hornbach.com)

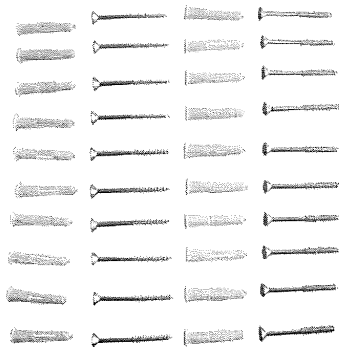

**Befestigungsset WallFix für Wandschiene, 20 Stück**

Art. 7023250



- Material: Metall
- Maße (HxBxT): 50 mm x 4,5 mm x 0 mm
- Farbe: Verzinkt

**2,65 € \*** / ST

- Online bestellen  
Lieferzeit ca. 1-2 Werktage
- Reservieren & Abholen  
(Abholbereit in 2 Stunden)

In Ihrem Markt Dresden Prohlis:  
14 ST sofort verfügbar  
Den Artikel finden Sie hier: Eisenwaren, Gang 8

**Artikeldetails**

Praktisches Befestigungsset für Wandschienen Schrauben & Dübel. Ideal geeignet für Wandarten wie Zement und Beton. Nur bedingt geeignet für Trockenbau. Nicht geeignet für Gasbeton und Pressspan.

<b>Artikeltyp</b>	Zubehör
<b>Ausführung</b>	Befestigungsset
<b>Anwendung</b>	Befestigen
<b>Anwendungsbereich</b>	Verschraubung
<b>Material</b>	Metall
<b>Farbe</b>	Verzinkt
<b>Maße (HxBxT)</b>	50 mm x 4,5 mm x 0 mm
<b>Inhalt</b>	20 Stück
<b>Hinweis</b>	Inhalt 20 St. Senkkopfschrauben 4,5x50 mm und Universaldübel 6x36 mm
<b>Artikelkurznummer (AKN)</b>	RU47



EAN

4006676000302

Print Sie haben diese Information am 10.10.2018 um 09:40 Uhr ausgedruckt. Bitte beachten Sie, dass Weltmarktpreise und kurzfristige Reaktionen die Preise jederzeit ändern und diese damit von Ihrem Ausdruck abweichen können. Vielen Dank für Ihr Verständnis.

Jetzt über 100.000 Paketartikel versandkostenfrei bestellen (ab 50 Euro Warenwert)



**Mein Markt**

Dohnaer Straße 182  
01239 Dresden Prohlis

**Öffnungszeiten**

Mo.– 07:00–  
Sa. 20:00 Uhr

**Kontakt:**

E-Mail: [service@hornbach.com](mailto:service@hornbach.com)

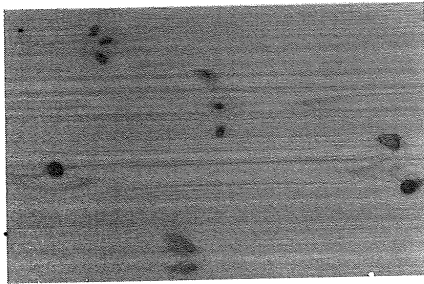

**Leimholzplatte Kiefer B/C 18x400x2000 mm**

Art. 3888099

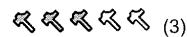

- Oberflächenbehandlung: Unbehandelt
- Ausführung: Massivholzplatte

**8,70 € \*** / ST  
(10,88 €\* / m<sup>2</sup>)

- Online bestellen
- Lieferzeit ca. 6 Werktage
- nicht reservierbar

In Ihrem Markt Dresden Prohlis:  
auf Bestellung (Lieferzeit ca. 2-3 Wochen)

**Artikeldetails**

<b>Hinweis Zuschnitt</b>	Der Preis beim mm-genaun Zuschnitt, im Markt und online, weicht vom m <sup>2</sup> /lfm-Preis bei der Abnahme einer ganzen Platte ab
<b>Artikeltyp</b>	Ausbauplatte
<b>Ausführung</b>	Massivholzplatte
<b>Einsatzbereich</b>	Innen
<b>Anwendung</b>	Möbelbau, Basteln
<b>Länge</b>	2.000 mm
<b>Breite</b>	400 mm
<b>Stärke</b>	18 mm
<b>Material</b>	Holz
<b>Materialspezifizierung</b>	Kiefer
<b>Oberflächenbehandlung</b>	Unbehandelt
<b>Grundfarbe</b>	Holz
<b>Farbton</b>	Kiefer

<b>Art der Verleimung</b>	D 3 (Innenbereich mit häufig kurzzeitiger Wassereinwirkung oder höherer Luftfeuchte)
<b>Qualität</b>	B/C
<b>Eigenschaft</b>	Durchgehende Lamellen
<b>Gewicht pro Stück</b>	6,91 kg
<b>Artikelkurznummer (AKN)</b>	A5YM
<b>EAN</b>	5945844001477

Bild 10

Sie haben diese Information am 10.10.2018 um 09:41 Uhr ausgedruckt. Bitte beachten Sie, dass Weltmarktpreise und kurzfristige Reaktionen die Preise jederzeit ändern und diese damit von Ihrem Ausdruck abweichen können. Vielen Dank für Ihr Verständnis.

Jetzt über 100.000 Paketartikel versandkostenfrei bestellen (ab 50 Euro Warenwert)



**Mein Markt**

Dohnaer Straße 182  
01239 Dresden Prohlis

**Öffnungszeiten**

Mo.– 07:00–  
Sa. 20:00 Uhr

**Kontakt:**

E-Mail: [service@hornbach.com](mailto:service@hornbach.com)

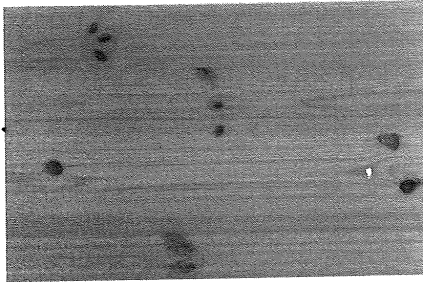

**Leimholzplatte Kiefer B/C 18x400x1200 mm**

Art. 3888077

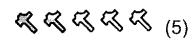

- Oberflächenbehandlung: Unbehandelt
- Ausführung: Massivholzplatte

**5,20 € \*** / ST  
(10,83 €\* / m<sup>2</sup>)

- Online bestellen  
Lieferzeit ca. 4 Werktage
- nicht reservierbar

In Ihrem Markt Dresden Prohlis:  
auf Bestellung (Lieferzeit ca. 2-3 Wochen)

**Artikeldetails**

<b>Artikeltyp</b>	Ausbauplatte
<b>Ausführung</b>	Massivholzplatte
<b>Einsatzbereich</b>	Innen
<b>Anwendung</b>	Möbelbau, Basteln
<b>Länge</b>	1.200 mm
<b>Breite</b>	400 mm
<b>Stärke</b>	18 mm
<b>Material</b>	Holz
<b>Materialspezifizierung</b>	Kiefer
<b>Oberflächenbehandlung</b>	Unbehandelt
<b>Grundfarbe</b>	Holz
<b>Farbton</b>	Kiefer
<b>Art der Verleimung</b>	D 3 (Innenbereich mit häufig kurzzeitiger Wassereinwirkung oder höherer Luftfeuchte)

<b>Qualität</b>	B/C
<b>Eigenschaft</b>	Durchgehende Lamellen
<b>Gewicht pro Stück</b>	4,15 kg
<b>EAN</b>	4005014019334

Print Sie haben diese Information am 10.10.2018 um 09:41 Uhr ausgedruckt. Bitte beachten Sie, dass Weltmarktpreise und kurzfristige Reaktionen die Preise jederzeit ändern und diese damit von Ihrem Ausdruck abweichen können. Vielen Dank für Ihr Verständnis.



Willkommen bei IKEA Deutschland!

FAQ & Kontakt  
IKEA Standorte  
Services

IKEA FAMILY  
IKEA BUSINESS  
Dein Login

Merkzettel Warenkorb

Produkte Neu Ideen Angebote Küche Schlafzimmer Bad Wohnzimmer Esszimmer Kind Wohnaccessoires Weihnachten

Alle Bereiche

Startseite / Wohnzimmer / Kästen & Körbe / Behälter für Nebenräume



**SAMLA**

Box, transparent

**0.99**

Preise in Euro, inkl. MwSt., zzgl. Versandkosten bei Lieferung oder Servicekosten bei Click & Collect

Artikelnummer: 701.029.72

Wenn man Kleinkram in so dekorativen Kästen sammelt, ist alles geordnet und bei Bedarf schnell zur Hand.

Maße: 28x19x14 cm/5 l

Anzahl

In den Warenkorb

Auf den Merkzettel

Verfügbarkeit in deinem IKEA Einrichtungshaus prüfen

Online verfügbar Auf Lager

Warenverfügbarkeit, Sortiment und Preise können in den Einrichtungshäusern variieren.

Preise	Finanzierung
Einkaufsservice	Serviceleistungen
Lieferservice	Garantie
Montageservice	

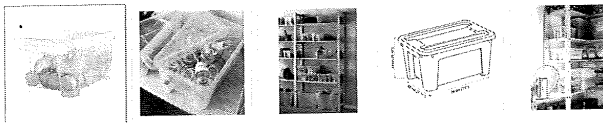

Produktinformationen

Materialien und Umwelt

Paketdetails

- Wenn man Kleinkram in so dekorativen Kästen sammelt, ist alles geordnet und bei Bedarf schnell zur Hand.
- Dank des transparenten Materials ist der Inhalt leicht zu erkennen und alles findet sich schnell.

Wissenswertes

Nur für Innenräume geeignet.

Separat erhältlich

Der separat erhältliche SAMLA Deckel für Box 5 l ist eine gute Ergänzung.

Pflegehinweis

Mit einem weichen, feuchten Tuch reinigen (Wasser und mildes Spülmittel oder Seifenlösung).

Produktmaße

Breite: 28 cm  
Tiefe: 19 cm  
Höhe: 14 cm  
Inhalt: 5 l

Design

Mia Lagerman

Ergänzende Produkte



**SAMLA**  
Deckel für Box 5 l  
**0.50**



Mehr SAMLA Serie

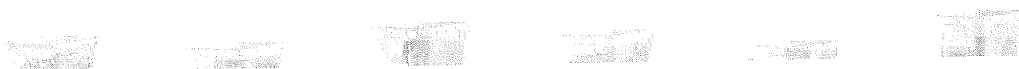



Willkommen bei IKEA Deutschland!

FAQ & Kontakt  
IKEA Standorte  
Services

IKEA FAMILY  
IKEA BUSINESS  
Dein Login

Merktzettel Warenkorb

Produkte Neu Ideen Angebote Küche Schlafzimmer Bad Wohnzimmer Esszimmer Kind Wohnaccessoires Weihnachten

Alle Bereiche

Startseite / Wohnzimmer / Kästen & Körbe / Behälter für Nebenräume

**SAMLA**

Deckel für Box 5 l, transparent

**0.50**

Preise in Euro, inkl. MwSt., zzgl. Versandkosten bei Lieferung oder Servicekosten bei Click & Collect

Artikelnummer: 101.103.00

Der Deckel schützt den Inhalt und macht die Box stapelbar.

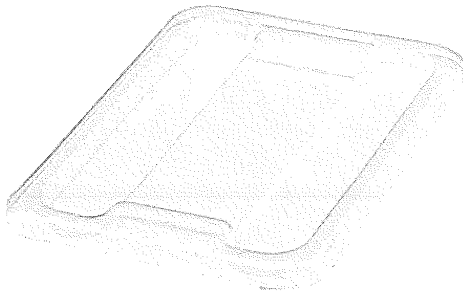

Anzahl

1

In den Warenkorb

Auf den Merktzettel

Verfügbarkeit in deinem IKEA Einrichtungshaus prüfen

Online verfügbar  
Auf Lager

Einrichtungshaus:  
IKEA Einrichtungshaus w...

Warenverfügbarkeit, Sortiment und Preise können in den Einrichtungshäusern variieren.

Preise

Finanzierung

Einkaufsservice

Serviceleistungen

Lieferservice

Garantie

Montageservice

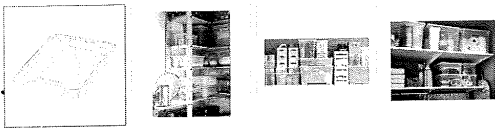

Produktinformationen

Materialien und Umwelt

Paketdetails

- Der Deckel schützt den Inhalt und macht die Box stapelbar.

**Wissenswertes**

Nur für Innenräume geeignet.

**Pflegehinweis**

Mit einem weichen, feuchten Tuch reinigen (Wasser und mildes Spülmittel oder Seifenlösung).

**Produktmaße**

Länge: 28 cm  
Breite: 20 cm

**Design**

Mia Lagerman

**Mehr SAMLA Serie**



**SAMLA**  
Box  
**0.99**



**SAMLA**  
Box mit Deckel  
**1.49**



**SAMLA**  
Box  
**1.99**



**SAMLA**  
Box  
**3.49**



**SAMLA**  
Box  
**5.49**



**SAMLA**  
Box  
**7.99**

Weiter zu SAMLA Serie

**Mehr Behälter für Nebenräume**

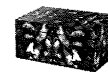
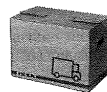
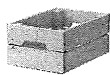

NEU





Willkommen bei IKEA Deutschland!

Liebblingsprodukt suchen...

FAQ & Kontakt  
IKEA Standorte  
Services

IKEA FAMILY  
IKEA BUSINESS  
Dein Login

Merktzettel Warenkorb

Produkte Neu Ideen Angebote Küche Schlafzimmer Bad Wohnzimmer Esszimmer Kind Wohnaccessoires Weihnachten

Alle Bereiche

Startseite / Wohnzimmer / Kästen & Körbe / Behälter für Nebenräume

**SAMLA**

Box, transparent

**1.99**

Preise in Euro, inkl. MwSt., zzgl. Versandkosten bei Lieferung oder Servicekosten bei Click & Collect

Artikelnummer: 401.029.78

Die Boxen sind perfekt für alle Aufbewahrungszwecke von kleinerem Gartenzubehör bis zu Putzzeug. Der transparente Kunststoff lässt den Inhalt erkennen - so findet man Gesuchtes schnell.

Maße: 39x28x14 cm/11 l

Anzahl

1

In den Warenkorb

Auf den Merktzettel

Verfügbarkeit in deinem IKEA Einrichtungshaus prüfen

Online verfügbar  
Auf Lager

Einrichtungshaus:  
IKEA Einrichtungshaus w...

Warenverfügbarkeit, Sortiment und Preise können in den Einrichtungshäusern variieren.

- Preise
- Finanzierung
- Einkaufsservice
- Serviceleistungen
- Lieferservice
- Garantie
- Montageservice

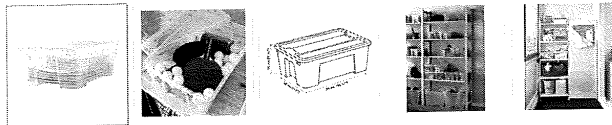

Produktinformationen

Materialien und Umwelt

Paketdetails

- Für Sportsachen, Gartenutensilien, Wasch- und Putzzubehör.
- Dank des transparenten Materials ist der Inhalt leicht zu erkennen und alles findet sich schnell.

**Wissenswertes**

Nur für Innenräume geeignet.

**Separat erhältlich**

Der separat erhältliche SAMLA Deckel für Box 11/22 l ist eine gute Ergänzung.

**Pflegehinweis**

Mit einem weichen, feuchten Tuch reinigen (Wasser und mildes Spülmittel oder Seifenlösung).

**Produktmaße**

Breite: 39 cm  
Tiefe: 28 cm  
Höhe: 14 cm  
Inhalt: 11 l

**Design**

Mia Lagerman

Ergänzende Produkte

**SAMLA**  
Deckel für Box 11/22 l  
**1.00**

**SAMLA**  
Einsatz für Box 11/22 l  
**3.00**

Mehr SAMLA Serie



Willkommen bei IKEA Deutschland!

Liebblingsprodukt suchen...

FAQ & Kontakt  
IKEA Standorte  
Services

IKEA FAMILY  
IKEA BUSINESS  
Dein Login

Merkzettel Warenkorb

Produkte Neu Ideen Angebote Klischee Schlafzimmer Bad Wohnzimmer Esszimmer Kind Wohnaccessoires Gartenmöbel Alle Bereiche

Startseite / Wohnzimmer / Kästen & Körbe / Behälter für Nebenräume

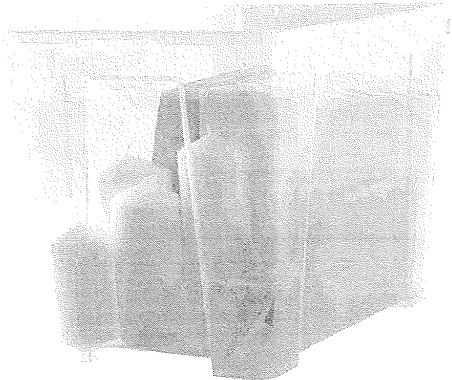

**SAMLA**

Box, transparent

**3.49**

Preise in Euro, inkl. MwSt., zzgl. Versandkosten bei Lieferung oder Servicekosten bei Click & Collect

Artikelnummer: 801.029.76

Die Boxen sind perfekt für alle Aufbewahrungszwecke von kleinerem Gartenzubehör bis zu Putzzeug. Der transparente Kunststoff lässt den Inhalt erkennen - so findet man Gesuchtes schnell.

Maße: 39x28x28 cm/22 l

Anzahl

1

In den Warenkorb

Auf den Merkzettel

Verfügbarkeit in deinem IKEA Einrichtungshaus prüfen

Online verfügbar  
Auf Lager

Einrichtungshaus:  
IKEA Einrichtungshaus w...

Warenverfügbarkeit, Sortiment und Preise können in den Einrichtungshäusern variieren.

- Preise
- Finanzierung
- Einkaufsservice
- Serviceleistungen
- Lieferservice
- Garantie
- Montageservice

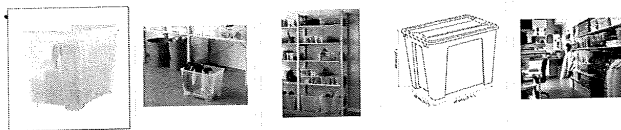

Produktinformationen

Materialien und Umwelt

Paketdetails

- Für Sportsachen, Gartenutensilien, Wasch- und Putzbehör.
- Dank des transparenten Materials ist der Inhalt leicht zu erkennen und alles findet sich schnell.

Wissenswertes

Nur für Innenräume geeignet.

Separat erhältlich

Der separat erhältliche SAMLA Deckel für Box 11/22 l ist eine gute Ergänzung.

Pflegehinweis

Mit einem weichen, feuchten Tuch reinigen (Wasser und mildes Spülmittel oder Seifenlösung).

Produktmaße

Breite: 39 cm  
Tiefe: 28 cm  
Höhe: 28 cm  
Inhalt: 22 l

Design

Mia Lagerman

Ergänzende Produkte

**SAMLA**  
Deckel für Box 11/22 l  
**1.00**

**SAMLA**  
Einsatz für Box 11/22 l  
**3.00**

Mehr SAMLA Serie



Lieblingsprodukt suchen... 🔍

[FAQ & Kontakt](#)  
[IKEA Standorte](#)  
[Services](#)

[IKEA FAMILY](#)  
[IKEA BUSINESS](#)  
[Dein Login](#)

[Merkzettel](#) [Warenkorb](#)

Willkommen bei IKEA Deutschland!

[Produkte](#) [Neu](#) [Ideen](#) [Angebote](#) [Küche](#) [Schlafzimmer](#) [Bad](#) [Wohnzimmer](#) [Esszimmer](#) [Kind](#) [Wohnaccessoires](#) [Gartenmöbel](#)

[Startseite](#) / [Wohnzimmer](#) / [Kästen & Körbe](#) / [Behälter für Nebenräume](#) [Alle Bereiche](#)



### SAMLA

Deckel für Box 11/22 l, transparent

## 1.00

Preise in Euro, inkl. MwSt., zzgl. Versandkosten bei Lieferung oder Servicekosten bei Click & Collect

Artikelnummer: 501.102.99

Der Deckel schützt den Inhalt und macht die Box stapelbar.

Anzahl 1

In den Warenkorb

🔖 Auf den Merkzettel

**Verfügbarkeit in deinem IKEA Einrichtungshaus prüfen**

Einrichtungshaus:  
 IKEA Einrichtungshaus w...

Warenverfügbarkeit, Sortiment und Preise können in den Einrichtungshäusern variieren.

Preise

Einkaufsservice

Lieferservice

Montageservice

Online verfügbar

Auf Lager

Finanzierung

Serviceleistungen

Garantie







Produktinformationen

Materialien und Umwelt

Paketdetails

- Der Deckel schützt den Inhalt und macht die Box stapelbar.

**Wissenswertes**  
Nur für Innenräume geeignet.

**Pflegehinweis**

Mit einem weichen, feuchten Tuch reinigen (Wasser und mildes Spülmittel oder Seifenlösung).

**Produktmaße**

Länge: 39 cm

Breite: 28 cm

**Design**

Mia Lagerman

**Mehr SAMLA Serie**



**SAMLA**  
Box  
**0.99**



**SAMLA**  
Box mit Deckel  
**1.49**



**SAMLA**  
Box  
**1.99**



**SAMLA**  
Box  
**3.49**



**SAMLA**  
Box  
**5.49**



**SAMLA**  
Box  
**7.99**

[Weiter zu SAMLA Serie](#)

**Mehr Behälter für Nebenräume**









NEU

34

Seite 124 von 226

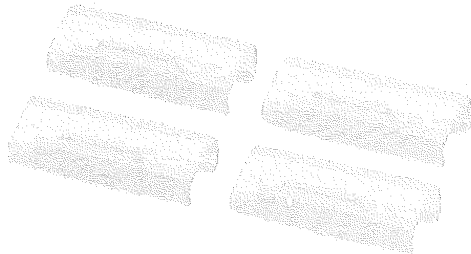
Startseite / Wohnzimmer / Kästen & Körbe / Behälter für Nebenräume



**SAMLA**

Verschlussklips f Box 5/11/22 I, transparent

**1.00 / 4 Stück**

Preise in Euro, inkl. MwSt., zzgl. Versandkosten bei Lieferung oder Servicekosten bei Click & Collect

Artikelnummer: 202.934.55

Die Verschlussklips halten den Deckel fest am Platz.

Anzahl

1

In den Warenkorb

Auf den Merkzettel

Verfügbarkeit in deinem IKEA Einrichtungshaus prüfen

Online verfügbar  
Auf Lager

Einrichtungshaus:  
IKEA Einrichtungshaus w...

Warenverfügbarkeit, Sortiment und Preise können in den Einrichtungshäusern variieren.

Preise

Finanzierung

Einkaufsservice

Serviceleistungen

Lieferservice

Garantie

Montageservice

Produktinformationen

Materialien und Umwelt

Paketdetails

- Die Verschlussklips halten den Deckel fest am Platz.

**Wissenswertes**

ACHTUNG! Ein mit Klips verschlossener Deckel birgt das Risiko des Eingsperrtwerdens. Kleine Kinder nicht mit den Klips spielen lassen.

**Pflegehinweis**

Mit einem weichen, feuchten Tuch reinigen (Wasser und mildes Spülmittel oder Seifenlösung). Mit trockenem Tuch nachwischen.

**Produktmaße**

Anzahl pro Verpackung: 4 Stück

**Design**

Mia Lagerman

Mehr SAMLA Serie

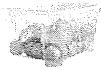

**SAMLA**  
Box  
**0.99**



**SAMLA**  
Box mit Deckel  
**1.49**



**SAMLA**  
Box  
**1.99**



**SAMLA**  
Box  
**3.49**



**SAMLA**  
Box  
**5.49**



**SAMLA**  
Box  
**7.99**

Weiter zu SAMLA Serie

Mehr Behälter für Nebenräume



**KNAGGLIG**  
Kasten  
**5.99**



**KNAGGLIG**  
Kasten  
**9.99**



**DRÖNA**  
Fach  
**4.99**



**JÄTTENE**  
Umzugskarton  
**2.99 / 2 Stück**



**PAPPIS**  
Box mit Deckel  
**0.99**

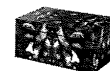

**NEU FÖREMÅL**  
Dose mit Deckel  
**12.99**

Weiter zu Behälter für Nebenräume



Willkommen bei IKEA Deutschland!

Liebblingsprodukt suchen...

FAQ & Kontakt  
IKEA Standorte  
Services

IKEA FAMILY  
IKEA BUSINESS  
Dein Login

Merktzettel Warenkorb

Produkte Neu Ideen Angebote Küche Schlafzimmer Bad Wohnzimmer Esszimmer Kind Wohnaccessoires Weihnachten

Alle Bereiche

Startseite / Wohnzimmer / Kästen & Körbe / Behälter für Nebenräume

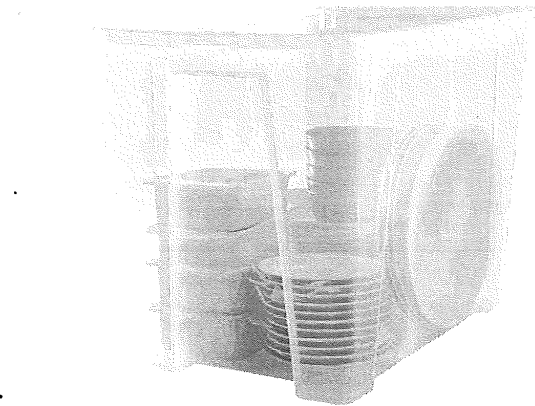

**SAMLA**

Box, transparent

**8.49**

Preise in Euro, inkl. MwSt., zzgl. Versandkosten bei Lieferung oder Servicekosten bei Click & Collect

Artikelnummer: 001.029.75

Eine mittelgroße Box - perfekt für Saisonartikel, Sportsachen usw. Dank des transparenten Kunststoffmaterials ist der Inhalt leicht zu erkennen und alles findet sich schnell.

Maße: 56x39x42 cm/65 l

Anzahl

1

In den Warenkorb

Auf den Merktzettel

Verfügbarkeit in deinem IKEA Einrichtungshaus prüfen

Online verfügbar  
Auf Lager

Einrichtungshaus:  
IKEA Einrichtungshaus w...

Warenverfügbarkeit, Sortiment und Preise können in den Einrichtungshäusern variieren.

Preise

Finanzierung

Einkaufsservice

Serviceleistungen

Lieferservice

Garantie

Montageservice

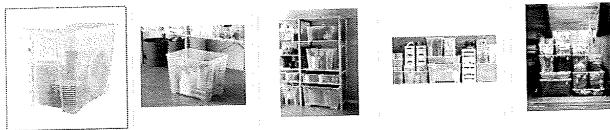

Produktinformationen

Materialien und Umwelt

Paketdetails

- Praktisch für Winter-/Sommergarderobe und -schuhe, Sportausrüstung, Gartengeräte, Putzwerkzeuge usw.
- Dank des transparenten Materials ist der Inhalt leicht zu erkennen und alles findet sich schnell.

**Wissenswertes**

ACHTUNG! Der Deckel verschließt die Box luftdicht. Kleine Kinder daher nicht in der Box spielen lassen.

- ACHTUNG! Ein mit Klips verschlossener Deckel birgt das Risiko des Eingesperrtwerdens. Kleine Kinder nicht

mit den Klips spielen lassen. Nur für Innenräume geeignet.

**Separat erhältlich**

Der separat erhältliche SAMLA Deckel für Box 45/65 l ist eine gute Ergänzung.

**Pflegehinweis**

Mit einem weichen, feuchten Tuch reinigen (Wasser und mildes Spülmittel oder Seifenlösung).

**Produktmaße**

Breite: 56 cm  
Tiefe: 39 cm  
Höhe: 42 cm  
Inhalt: 65 l

**Design**

Mia Lagerman

**Ergänzende Produkte**



**SAMLA**  
Verschlussklips f Box  
45/65 l  
**1.00 / 4 Stück**



**SAMLA**  
Deckel für Box 45/65 l  
**2.00**

**Mehr SAMLA Serie**

**IKEA**  
Willkommen bei IKEA Deutschland!

Liebblingsprodukt suchen...

FAQ & Kontakt  
IKEA Standorte  
Services

IKEA FAMILY  
IKEA BUSINESS  
Dein Login

Merktzettel Warenkorb

Produkte Neu Ideen Angebote Küche Schlafzimmer Bad Wohnzimmer Esszimmer Kind Wohnaccessoires Weihnachten

Startseite / Wohnzimmer / Kästen & Körbe / Behälter für Nebenräume

Alle Bereiche

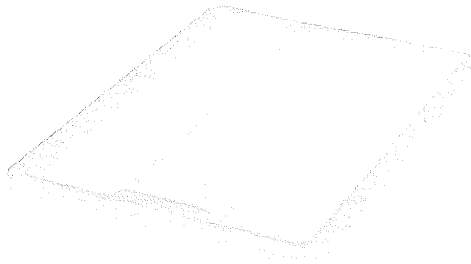

**SAMLA**  
Deckel für Box 45/65 l, transparent  
**2.00**

Preise in Euro, inkl. MwSt., zzgl. Versandkosten bei Lieferung oder Servicekosten bei Click & Collect

Artikelnummer: 701.103.02

Der Deckel schützt den Inhalt und macht die Box stapelbar.

Anzahl

In den Warenkorb

Auf den Merktzettel

Verfügbarkeit in deinem IKEA Einrichtungshaus prüfen

Online verfügbar

Auf Lager

Einrichtungshaus:  
IKEA Einrichtungshaus w...

Warenverfügbarkeit, Sortiment und Preise können in den Einrichtungshäusern variieren.

- Preise
- Finanzierung
- Einkaufsservice
- Serviceleistungen
- Lieferservice
- Garantie
- Montageservice

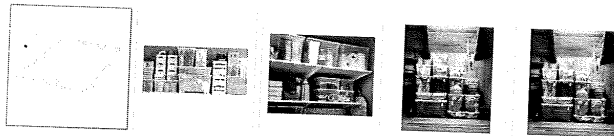

Produktinformationen    Materialien und Umwelt    Paketdetails

- Der Deckel schützt den Inhalt und macht die Box stapelbar.

Nur für Innenräume geeignet.

**Wissenswertes**

ACHTUNG! Der Deckel verschließt die Box luftdicht. Kleine Kinder daher nicht in der Box spielen lassen.

**Pflegehinweis**

Mit einem weichen, feuchten Tuch reinigen (Wasser und mildes Spülmittel oder Seifenlösung).

**Produktmaße**

Länge: 57 cm  
Breite: 39 cm

Design  
Mia Lagerman

Mehr SAMLA Serie

<b>SAMLA</b> Box <b>0.99</b>	<b>SAMLA</b> Box mit Deckel <b>1.49</b>	<b>SAMLA</b> Box <b>1.99</b>	<b>SAMLA</b> Box <b>3.49</b>	<b>SAMLA</b> Box <b>5.49</b>	<b>SAMLA</b> Box <b>7.99</b>

Weiter zu SAMLA Serie

Mehr Behälter für Nebenräume

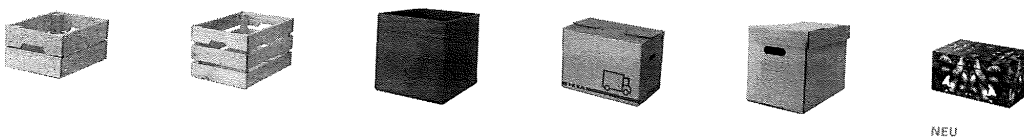

NEU



Willkommen bei IKEA Deutschland!

Liebblingsprodukt suchen...

FAQ & Kontakt  
IKEA Standorte  
Services

IKEA FAMILY  
IKEA BUSINESS  
Dein Login

Merkzettel Warenkorb

Produkte Neu Ideen Angebote Küche Schlafzimmer Bad Wohnzimmer Esszimmer Kind Wohnaccessoires Weihnachten Alle Bereiche

Startseite / Wohnzimmer / Kästen & Körbe / Behälter für Nebenräume

**SAMLA**

Verschlussklips f Box 45/65 l, transparent

**1.00 / 4 Stück**

Preise in Euro, inkl. MwSt., zzgl. Versandkosten bei Lieferung oder Servicekosten bei Click & Collect

Artikelnummer: 801.208.43

Die Verschlussklips halten den Deckel fest am Platz.

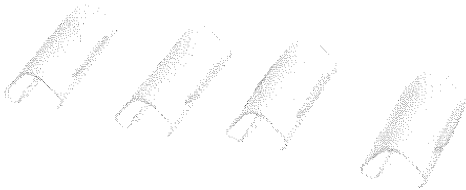

Anzahl

In den Warenkorb

Auf den Merkzettel

Verfügbarkeit in deinem IKEA Einrichtungshaus prüfen

Online verfügbar Auf Lager

Einrichtungshaus:  
IKEA Einrichtungshaus w...

Warenverfügbarkeit, Sortiment und Preise können in den Einrichtungshäusern variieren.

Preise

Finanzierung

Einkaufsservice

Serviceleistungen

Lieferservice

Garantie

Montageservice

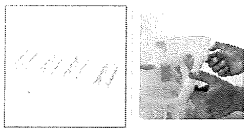

Produktinformationen

Materialien und Umwelt

Paketdetails

- Die Verschlussklips halten den Deckel fest am Platz.

**Wissenswertes**

Passend für SAMLA Box und Deckel 45 l und 65 l.  
ACHTUNG! Ein mit Klips verschlossener Deckel birgt

das Risiko des Eingesperrtwerdens. Kleine Kinder nicht mit den Klips spielen lassen.

**Pflegehinweis**

Mit einem weichen, feuchten Tuch reinigen (Wasser und mildes Spülmittel oder Seifenlösung).

**Produktmaße**

Länge: 6 cm  
Anzahl pro Verpackung: 4 Stück

**Design**

Mia Lagerman

Mehr SAMLA Serie



**SAMLA**  
Box  
**0.99**



**SAMLA**  
Box mit Deckel  
**1.49**



**SAMLA**  
Box  
**1.99**



**SAMLA**  
Box  
**3.49**



**SAMLA**  
Box  
**5.49**



**SAMLA**  
Box  
**7.99**

Weiter zu SAMLA Serie

Mehr Behälter für Nebenräume

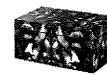
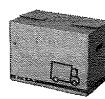

NEU





## Suchergebnisse für '7450088'

Ergebnis: 1 Artikel

**Der toom Gutscheintag: Je 100 € Einkauf 20 € geschenkt!**

Jubiläumsaktion: Wir schenken Ihnen Freitag, den 19.10.2018, je 100 € Einkauf einen Gutschein im Wert von 20 €. **So funktioniert's** »

Bildschirmfoto von https://www.toom.de/aktionen/gutscheintag/

(<https://toom.de/aktionen/gutscheintag>)

Kategorien



Filter



Sortierung

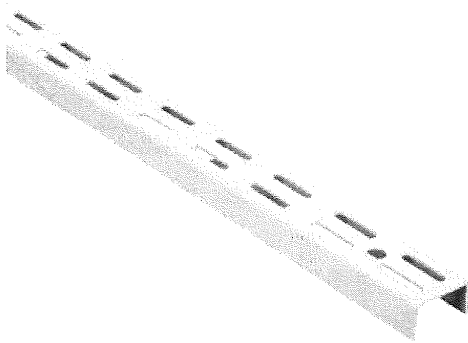

Element System

**Wandschiene, weiß, 45 cm**

**2,99 €**

Alle Preisangaben inkl. 19% Mwst.

([toom-baumarkt.de//p/wandschiene-weiss-45-cm/7450088](https://toom-baumarkt.de//p/wandschiene-weiss-45-cm/7450088))



## Suchergebnisse für '7454216'

Ergebnis: 2 Artikel

**Der toom Gutschein-Tag: Je 100 € Einkauf 20 € geschenkt!**

Jubiläumsaktion: Wir schenken Ihnen Freitag, den 19.10.2018, je 100 € Einkauf einen Gutschein im Wert von 20 €. **So funktioniert's** »

Bitte lesen Sie die Teilnahmebedingungen und die Aktionsregeln sorgfältig durch.

(<https://toom.de/aktionen/gutscheintag>)

Kategorien



Filter



Sortierung

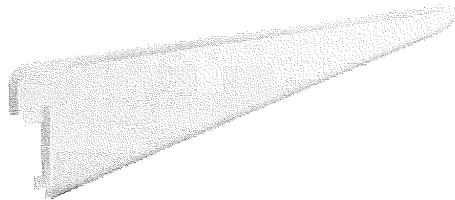

Element System

**U-Träger weiß 38,2 x 6,2 cm**

**3,29 €**

Alle Preisangaben inkl. 19% MwSt.

([toom-baumarkt.de//p/u-traeger-weiss-382-x-62-cm/7454216](https://toom-baumarkt.de//p/u-traeger-weiss-382-x-62-cm/7454216))



## Suchergebnisse für '1680609'

Ergebnis: 1 Artikel

**Der toom Gutschein-Tag: Je 100 € Einkauf 20 € geschenkt!**

Jubiläumsaktion: Wir schenken Ihnen Freitag, den 19.10.2018, je 100 € Einkauf einen Gutschein im Wert von 20 €. **So funktioniert's** »

Alle Preise inkl. gesetzl. MwSt. zzgl. Liefer- und Montagekosten. Gutschein nur für den Kauf von toom-Artikeln gültig.

(<https://toom.de/aktionen/gutscheintag/>)

Kategorien



Filter



Sortierung

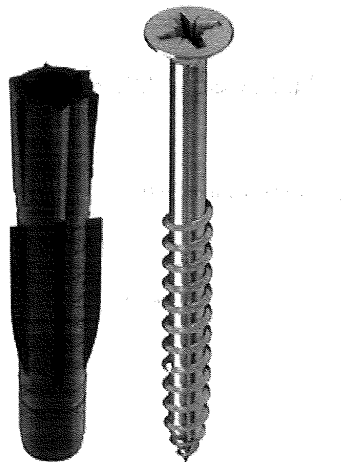

Tox

**Befestigungsdübel Regalschienen "Fix Pro" Ø 6 x 36  
mm 70 Stück**

**16,99 €**

Alle Preisangaben inkl. 19% MwSt.  
In 2 Varianten verfügbar.

([toom-baumarkt.de//p/befestigungsduebel-regalschienen-fix-pro-6-x-36-mm-70-stueck/1680609](https://toom-baumarkt.de//p/befestigungsduebel-regalschienen-fix-pro-6-x-36-mm-70-stueck/1680609))



## Suchergebnisse für '7361684'

Ergebnis: 2 Artikel

**Der toom Gutscheintag: Je 100 € Einkauf 20 € geschenkt!**

Jubiläumsaktion: Wir schenken Ihnen Freitag, den 19.10.2018, je 100 € Einkauf einen Gutschein im Wert von 20 €. **So funktioniert's** »

Bitte beachten: Gutschein ist nicht einlösbar. Einmalig einlösbar. Einmalig einlösbar. Einmalig einlösbar.

(<https://toom.de/aktionen/gutscheintag/>)

Kategorien



Filter



Sortierung



**Leimholz Fichte Nawu 18 x 400 x 2000 mm**

**9,99 €**

Alle Preisangaben inkl. 19% Mwst.  
In 3 Varianten verfügbar.

([toom-baumarkt.de//p/leimholz-fichte-nawu-18-x-400-x-2000-mm/7361684](https://toom-baumarkt.de//p/leimholz-fichte-nawu-18-x-400-x-2000-mm/7361684))



## Suchergebnisse für '7362070'

Ergebnis: 2 Artikel

**Der toom Gutschein-Tag: Je 100 € Einkauf 20 € geschenkt!**

Jubiläumsaktion: Wir schenken Ihnen Freitag, den 19.10.2018, je 100 € Einkauf einen Gutschein im Wert von 20 €. So funktioniert's »

Wichtig: nicht auf andere Rabatte oder Sonderangebote kombinierbar.

(<https://toom.de/aktionen/gutscheintag/>)

Kategorien



Filter



Sortierung



**Leimholz Fichte Nawu 18 x 400 x 1200 mm**

**5,49 €**

Alle Preisangaben inkl. 19% MwSt.  
In 2 Varianten verfügbar.

([toom-baumarkt.de//p/leimholz-fichte-nawu-18-x-400-x-1200-mm/7362070](https://toom-baumarkt.de//p/leimholz-fichte-nawu-18-x-400-x-1200-mm/7362070))

**A.2. Mediatorenworkshop (F-181011-03)**



**EINGEGANGEN**  
11. Okt. 2018  
STURA TUD SIG: .....



**Finanzantrag**  
An den StuRa TU Dresden

*F-181011-03*

**Angaben zum:zur Antragsteller:in**

Name, Vorname Schuppe, Robert Cornelis

Straße, Nr. [REDACTED]

PLZ, Ort [REDACTED]

E-Mail-Adresse [REDACTED]

Telefonnummer [REDACTED]

**Zahlungsmodalitäten**

Kreditinstitut [REDACTED]

IBAN [REDACTED]

BIC [REDACTED]

Kontoinhaber:in [REDACTED]

**Angaben zum Antrag**

Gruppenname Die Hochschulmediatoren

Antragsgegenstand Grundlagenworkshop Mediation

Betrag 366,00 €  Ausfallbürgschaft

Antragstext, Kostenaufstellung und Begründung bitte per Mail an [finanzantrag@stura.tu-dresden.de](mailto:finanzantrag@stura.tu-dresden.de) (direkt in den E-Mail-Text, nicht in den Anhang).

Alle Ausgaben sowie Aufträge im Namen und auf Rechnung der Studierendenschaft bedürfen der vorherigen Anmeldung bei der Geschäftsleitung Finanzen. Genehmigte und nicht abgerufene Finanzanträge verfallen 4 Monate nach Bewilligung.

Die Auszahlung erfolgt nach vollständiger Abrechnung und Einreichung der Originalbelege im Servicebüro.

Datum 11.10.2018

Unterschrift [REDACTED]

vom StuRa auszufüllen

**Genehmigung**

Datum *11.10.18*

StuRa

Geschäftsführung

Förderausschuss

AG:

Sitzungsleitung *[Signature]*

Protokollant:in *[Signature]*

**Berechtigung für rechtsgeschäftliche Erklärungen (§13 GrO) (nur für StuRa-interne Anträge)**

Die unter Antragsteller:in genannte Person und ist/sind berechtigt im Rahmen dieses Finanzantrags rechtsgeschäftliche Erklärungen im Namen des StuRa einzugehen.

Datum \_\_\_\_\_ Geschäftsführer:in \_\_\_\_\_

Datum \_\_\_\_\_ weitere Person nach §13 Abs. (2) GrO \_\_\_\_\_

**Anweisung**

GF Finanzen

Konto

Betrag

**Überweisung erfolgt**

Finanzreferent:in

Postadresse:  
Studentenrat der TU Dresden  
Helmholtzstr. 10  
01069 Dresden

Besucheradresse:  
StuRa-Baracke, TU-Kerngelände  
George-Bähr-Str. 1 e,  
Service-Büro (Zimmer 4)

Bankverbindung:  
Ostsächsische Sparkasse DD  
BIC: OSDDDE81XXX  
IBAN: DE86 8505 0300 3120 2637 10

Kontakt:  
Telefon: 0351 463 32042/32043  
Telefax: 0351 463 33949  
E-Mail: [stura@stura.tu-dresden.de](mailto:stura@stura.tu-dresden.de)



**Kurze Beschreibung des Antragsgegenstandes** (Veranstaltung/Honorar/Material/Teilnehmer:innenzahl/...)

Bei fehlenden Platz bitte Beiblätter anfügen. Anzahl Beiblätter:

Zur Schulung des der Teilnehmer der HSG "Die Hochschulmediatoren" wollen wir einen Grundlagenworkshop in Mediation zu 2x2 Tagen veranstalten. Zur Leitung von diesem soll ein professioneller Mediator engagiert werden, der die grundlegenden Methoden dieser Form der Konfliktklärung vermittelt. "Die Hochschulmediatoren" bestehen momentan aus sechs Mitgliedern. Wir möchten den Workshop jedoch auch mit Hilfe des Sturas für weitere Interessierte ausschreiben (bei einer maximalen Teilnehmerzahl von zwölf).

**Wo verbleibt das übrig gebliebene Material** (privat/Schenkung/StuRa/FSR/...)

Besteht die Möglichkeit das StuRa-Logo zu publizieren?

**Sonstiges** (Bemerkungen zur Zahlungsweise, Vorschläge zur weiteren Zusammenarbeit, etc.)

**Angaben zu den entstehenden Ausgaben** (Auch Kosten angeben, die den StuRa nicht betreffen)

Betrag [€]	Verwendungszweck
1.666,00€	Honorar Mediator für Grundlagenworkshop

1.666,00 € Summe Ausgaben

**Angaben zu den entstehenden Einnahmen** (Auch Erträge angeben, die den StuRa nicht betreffen)

Betrag [€]	Quelle
800,00€	Projektförderung Sozialberatung Studentenwerk
500,00€	Eigenbeteiligung Gruppenmitglieder
366,00€	Projektförderung Studentenrat

1.666,00 € Summe Einnahmen

**Summe der Ausgaben und Einnahmen sollen gleich sein!**

Datum 11.10.2018 Unterschrift

Wir würden uns freuen, wenn Ihr auch den Evaluationsbogen für vom Veranstaltungen (zu finden auf unserer Homepage, im Service-Büro oder bei dem:der Referent:in für Service und Förderpolitik) ausfüllen und uns zukommen lassen könntet.

Postadresse:  
Studentenrat der TU Dresden  
Helmholtzstr. 10  
01069 Dresden

Besucheradresse:  
StuRa-Baracke, TU-Kerngelände  
George-Bähr-Str. 1 e,  
Service-Büro (Zimmer 4)

Bankverbindung:  
Ostsächsische Sparkasse DD  
BIC: OSDDDE81XXX  
IBAN: DE86 8505 0300 3120 2637 10

Kontakt:  
Telefon: 0351 463 32042/32043  
Telefax: 0351 463 33949  
E-Mail: stura@stura.tu-desden.de





## Angebotseinholung

Zur Entscheidungsfindung für Ausgaben aus Lieferung und Leistung

### Allgemeines

Projekt / Inhalt der Ausschreibung

Grundlagenworkshop Mediation für die Mitglieder der HSG "Die Hochschulmediatoren"

Geschäftsbereich

Einholung des Angebots per:

Telefon     Fax     Mail     Internet

Sonstige:

Beginn 14.09.2018

Ende 04.10.2018

**Angebote** (Alle Angebote sind schriftlich an dieses Protokoll anzuhängen.)

Firma	Betrag (in Euro)
1) mediationsbüro mitte	2.800,00 €
2) Tilman Metzger GmbH	1.666,00 €
3) Klarheit in Konflikten	3.332,00 €
4)	
5)	
6)	

**Entscheidung für Position** 2)

Begründung:

günstigstes Angebot bei vorhandener entsprechender Qualifikation

### Bestätigung

Datum

BearbeiterIn

Datum

GF

Datum

weitere GF

Postadresse:  
Studentenrat der TU Dresden  
Helmholtzstr. 10  
01069 Dresden

Besucheradresse:  
StuRa – Haus der Jugend  
George-Bähr-Straße 1e  
01069 Dresden

Bankverbindung:  
Ostsächsische Sparkasse DD  
BIC: OSDDDE33XXXX  
IBAN: DE86850503003120263710

Kontakt:  
Telefon: 0351 46332043  
Telefax: 0351 46333949  
E-Mail: stura@stura.tu-dresden.de

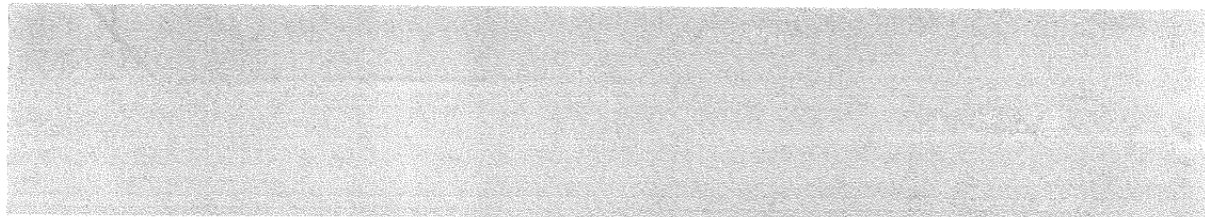

mediationsbüro mitte | Zionskirchstraße 18 | 10119 Berlin

Robert Cornelis Schuppe  
TU Dresden

per Mail

Zionskirchstraße 18  
10119 Berlin

fon 030 - 449 66 65  
fax 030 - 47 37 42 39

info@mediationsbuero-mitte.de  
www.mediationsbuero-mitte.de



18.09.2018

#### **Angebot Grundlagenworkshop Mediation**

Sehr geehrter Herr Schuppe,

wie in Ihrer Mail vom 14.09.2018 gewünscht unterbreite ich Ihnen folgendes Angebot:

Grundlagenworkshop in Mediation:

2 x 2 Tage (32 Stunden) = 2.800,- Euro inkl. MwSt.

Im Angebot nicht enthalten ist die Anfahrt sowie 2 x 1 Übernachtung.

Im Angebot enthalten ist die Vorbereitung, gemeinsame Absprachen per Mail wie auch per Telefon und die Arbeitsmaterialien.

Zu meiner Person: Ich bin Zertifizierte Mediatorin wie auch vom Bundesverband MEDIATION e.V. lizenzierte Mediatorin und systemische Supervisorin (DGsV).

Mit den besten Grüßen  
Vera Rehberger

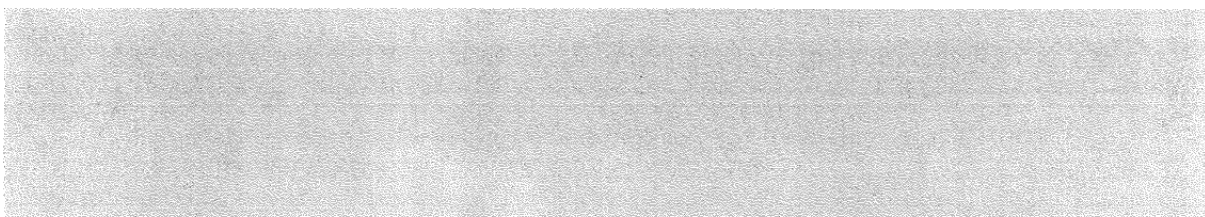



Tilman Metzger GmbH · Am Weiher 5 · 21339 Lüneburg  
**Studentenwerk Dresden, AÖR**  
 Geschäftsbereich Beratung und Soziales  
 Fritz-Löffler-Straße 18

Tilman Metzger GmbH  
 Am Weiher 5 · 21339 Lüneburg

0177 4 931 937  
 tm@TilmanMetzger.de

01069 Dresden

**Angebot: Ausbildung in Mediation**

**25. September 2018**

<u>Tätigkeit</u>	<u>Datum</u>	<u>Rechnungspunkte</u>	<u>Beträge</u>
Beratung bei der Konzeption der Mediationsausbildung	WS 2018/19	Pro bono	0,00 €
Leitung des Einführungskurses in Mediation	Herbst 2019	Honorar für 2 Tage / 14 Stc	500,00 €
Leitung des Aufbaukurses in Mediation	Herbst 2019	Honorar für 2 Tage / 14 Stc	500,00 €
Anfahrt von Lüneburg		2 x Bahn 2. Klasse	400,00 €
		Summe	1.400,00 €
		zuzüg. 19 % MwSt.	266,00 €
		<b>Rechnungsbetrag</b>	<b>1.666,00 €</b>

Mit freundlichen Grüßen

Tilman Metzger

Klarheit und Entwicklung



a. Katja Kampmeier, Königsplatz 3a, 01106 Dresden

"Die Hochschulmediatoren"  
z.Hd. Herrn Robert Schuppe  
- per mail -



Coaching - Supervision - Teamentwicklung  
Mediation - Klärungshilfe - Konfliktberatung  
Moderation von Veranstaltungen  
Seminare - Trainings

Dresden, 4.10.18

**Angebot Mediations-Workshop**

Sehr geehrter Herr Schuppe,

vielen Dank für Ihre Anfrage.

Gerne unterbreite ich Ihnen mein Angebot für einen Mediations-Workshop von 2 x 2 Tagen für die Studentengruppe "Die Hochschulmediatoren".

Meine Honorar pro Workshop-Tag beträgt 700 € zzgl. 19 % MWSt.

Insgesamt entstehen also Kosten von 4 x 700 € = 2800 € zzgl. 19 % MWST: 3332 €

Für Rückfragen stehe ich Ihnen gern zur Verfügung.

Freundliche Grüße von





## Finanzantrag An den StuRa TU Dresden

### Angaben zum/zur Antragsteller:in

Name, Vorname

Straße, Nr.

PLZ, Ort

E-Mail-Adresse

Telefonnummer

### Zahlungsmodalitäten (Überweisung an)

Kreditinstitut

IBAN

BIC

Kontoinhaber:in

### Angaben zum Antrag

Gruppenname

Antragsgegenstand

Betrag   Ausfallbürgschaft

Antragstext, Kostenaufstellung und Begründung bitte per Mail an [finanzantrag@stura.tu-dresden.de](mailto:finanzantrag@stura.tu-dresden.de) (direkt in den E-Mail-Text, nicht in den Anhang).

Alle Ausgaben sowie Aufträge im Namen und auf Rechnung der Studierendenschaft bedürfen der vorherigen Anmeldung bei der Geschäftsleitung Finanzen. Genehmigte und nicht abgerufene Finanzanträge verfallen 4 Monate nach Bewilligung.

Die Auszahlung erfolgt nach vollständiger Abrechnung und Einreichung der Originalbelege im Servicebüro.

Datum

Unterschrift

vom StuRa auszufüllen

### Genehmigung

Datum

StuRa

Geschäftsführung

Sitzungsleitung

Förderausschuss

Protokollant:in

AG:

### Berechtigung für rechtsgeschäftliche Erklärungen (§13 GrO) (nur für StuRa-interne Anträge)

Die unter Antragsteller:in genannte Person und  ist/sind berechtigt im Rahmen dieses Finanzantrags rechtsgeschäftliche Erklärungen im Namen des StuRa einzugehen.

Datum

Geschäftsführer:in

Datum

weitere Person nach §13 Abs. (2) GrO

### Anweisung

GF Finanzen

Konto

Betrag

### Überweisung erfolgt

Finanzreferent:in

Postadresse:  
Studentenrat der TU Dresden  
Helmholtzstr. 10  
01069 Dresden

Besucheradresse:  
StuRa-Baracke, TU-Kerngelände  
George-Bähr-Str. 1 e,  
Service-Büro (Zimmer 4)

Bankverbindung:  
Ostsächsische Sparkasse DD  
BIC: OSDDDE81XXX  
IBAN: DE86 8505 0300 3120 2637 10

Kontakt:  
Telefon: 0351 463 32042/32043  
Telefax: 0351 463 33949  
E-Mail: [stura@stura.tu-dresden.de](mailto:stura@stura.tu-dresden.de)



**Kurze Beschreibung des Antragsgegenstandes** (Veranstaltung/Honorar/Material/Teilnehmer:innenzahl/...)

Bei fehlenden Platz bitte Beiblätter anfügen. Anzahl Beiblätter:

Die HSG TURAG zieht wieder um; im neuen Arbeitsraum der Gruppe sollen Wandregale angebracht werden. Da der neue Arbeitsraum kleiner als der alte ist, wird zusätzlicher Stauraum in Form von Regalen und Boxen notwendig. Die Wandregale bieten im Gegensatz zu stehenden Regalen den Vorteil, dass der Raum darunter für Arbeitsplätze genutzt werden kann. Zusätzlich zu den Regalen sollen Kunststoffboxen angeschafft werden, die robuster als Pappkartons, durchsichtig und stapelbar sind. Ferner fügen sich die Boxen in das bereits verwendete Lagersystem ein.

**Wo verbleibt das übrig gebliebene Material** (privat/Schenkung/StuRa/FSR/...)

Besteht die Möglichkeit das StuRa-Logo zu publizieren?

**Sonstiges** (Bemerkungen zur Zahlungsweise, Vorschläge zur weiteren Zusammenarbeit, etc.)

Das Logo wird auf die Roboter aufgeklebt.

**Angaben zu den entstehenden Ausgaben** (Auch Kosten angeben, die den StuRa nicht betreffen)

Betrag [€]	Verwendungszweck
72.80	14 Bretter 1.20m
52.20	6 Bretter 2.00m
46.20	33 Wandschienen
151.80	66 Regalträger
13.25	5 Pkg. Schrauben und Dübel (100 Stk.)
1.98	2 Boxen 5l
1.00	2 Deckel 5l
15.92	8 Boxen 11l
6.98	2 Boxen 22l
10.00	10 Deckel 11l/22l
50.94	6 Boxen 65l
12.00	6 Deckel 65l
9.00	9 Pkg. Clips für die Boxen (36 Stk.)
30.00	Transportkosten (Mietwagen inkl. Treibstoff)
<b>474.07</b>	<b>Summe Ausgaben</b>

**Angaben zu den entstehenden Einnahmen** (Auch Erträge angeben, die den StuRa nicht betreffen)

Betrag [€]	Quelle
<b>474.07</b>	<b>StuRa</b>
<b>474.07</b>	<b>Summe Einnahmen</b>

**Summe der Ausgaben und Einnahmen sollen gleich sein!**

Datum

Unterschrift

Wir würden uns freuen, wenn Ihr auch den Evaluationsbogen für vom StuRa geförderte Veranstaltungen (zu finden auf unserer Homepage, im Service-Büro oder bei dem:der Referent:in für Service und Förderpolitik) ausfüllen und uns zukommen lassen könntet.

Postadresse:  
Studentenrat der TU Dresden  
Helmholtzstr. 10  
01069 Dresden

Besucheradresse:  
StuRa-Baracke, TU-Kerngelände  
George-Bähr-Str. 1 e,  
Service-Büro (Zimmer 4)

Bankverbindung:  
Ostsächsische Sparkasse DD  
BIC: OSDDDE81XXX  
IBAN: DE86 8505 0300 3120 2637 10

Kontakt:  
Telefon: 0351 463 32042/32043  
Telefax: 0351 463 33949  
E-Mail: stura@stura.tu-dresden.de



## Angebotseinholung

Zur Entscheidungsfindung für Ausgaben aus Lieferung und Leistung

### Allgemeines

Projekt / Inhalt der Ausschreibung

Regalsystem

Geschäftsbereich

Einholung des Angebots per:

Telefon  Fax  Mail  Internet

Sonstige:

Beginn

Ende

### Angebote (Alle Angebote sind schriftlich an dieses Protokoll anzuhängen.)

	Firma	Betrag (in Euro)
1)	Hornbach	336.25
2)	OBI	526.85
3)	Toom	486.59
4)		
5)		
6)		

Entscheidung für Position

1)

Begründung:

Das Angebot bei Hornbach ist am günstigsten.

### Bestätigung

Datum

BearbeiterIn

Datum

GF

Datum

weitere GF





## Angebotseinholung

Zur Entscheidungsfindung für Ausgaben aus Lieferung und Leistung

### Allgemeines

Projekt / Inhalt der Ausschreibung

Aufbewahrungsbehälter

Geschäftsbereich

Einholung des Angebots per:

Telefon     Fax     Mail     Internet

Sonstige:

Beginn

Ende

### Angebote (Alle Angebote sind schriftlich an dieses Protokoll anzuhängen.)

	Firma	Betrag (in Euro)
1)	IKEA	107.82
2)		
3)		
4)		
5)		
6)		

Entscheidung für Position

1)

Begründung:

Es werden bereits Kisten dieser Art im Labor verwendet. Damit die Kisten untereinander stapelbar sind, soll überall dieselbe Art verwendet werden.

### Bestätigung

Datum

BearbeiterIn

Datum

GF

Datum

weitere GF

Postadresse:  
Studentenrat der TU Dresden  
Helmholtzstr. 10  
01069 Dresden

Besucheradresse:  
StuRa – Haus der Jugend  
George-Bähr-Straße 1e  
01069 Dresden

Bankverbindung:  
Ostsächsische Sparkasse DD  
BIC: OSDDDE81XXXX  
IBAN: DE86850503003120263710

Kontakt:  
Telefon: 0351 46332043  
Telefax: 0351 46333949  
E-Mail: stura@stura.tu-dresden.de

Paragraph	Text alt	Text neu	Bemerkung
§3(2)	Der Wahlausschuss besteht aus fünf bis sieben Mitgliedern	Der Wahlausschuss besteht aus vier bis sieben Mitgliedern	Derzeit wird der Wahlausschuss häufig erst sehr spät beschlussfähig. Eine Minimierung der Mindestanzahl würde es vielleicht ermöglichen, dass eine neue Konstituierung eher vollzogen werden kann. Die gerade Sitzanzahl ist auch nicht problematisch, da ein folgender Absatz klärt, dass der Wahlleiter bei Stimmgleichheit entscheidet.
§3(4)	Der Wahlausschuss wählt aus seiner Mitte die Wahlleiterin und ihre Stellvertreterin. Bei Stimmgleichheit entscheidet das Los. Die erste Sitzung des Wahlausschusses wird vom Geschäftsführer Finanzen des Studentenrates einberufen und von diesem bis zur Wahl der Wahlleiterin geleitet.	Der Wahlausschuss wählt aus seiner Mitte den:die Wahlleiter:in und ihre:seine Stellvertreter:in. Bei Stimmgleichheit entscheidet das Los. Die erste Sitzung des Wahlausschusses wird von einer:m Vertreter:in der Geschäftsführung einberufen und von dieser:m bis zur Wahl der:des Wahlleiter:in geleitet.	Die Wahl fällt zwar in den Bereich Inneres und damit in den Aufgabenbereich des GF Finanzen. Allerdings kann es doch mal passieren, dass dieser zur Zeit der Konstituierung nicht verfügbar ist. Dies schränkt die Konstituierung und ihren möglichen Zeitraum massiv ein. Es könnte vielleicht auch in "im Allgemeinen vom Geschäftsführer Finanzen" geändert werden.
§3(9)	Die Wahlgane und die Wahlhelferinnen sind zur unparteiischen und gewissenhaften Erfüllung ihrer Aufgaben verpflichtet. Sie üben ihre Tätigkeit ehrenamtlich aus.	Die Wahlgane und die Wahlhelfer:innen sind zur unparteiischen und gewissenhaften Erfüllung ihrer Aufgaben verpflichtet. Sie üben ihre Tätigkeit ehrenamtlich aus. <u>Zudem sind die Wahlhelfer:innen und Wahlgane zu einem datenschutzkonformen Umgang mit den personenbezogenen Daten verpflichtet und sind darüber entsprechend vom Wahlausschuss zu belehren.</u>	Es gibt derzeit keine Datenschutzregelung in der Wahlordnung. Dies wurde vom Datenschutzbeauftragten der Uni stark kritisiert.
§5(1)	Das aktive und passive Wahlrecht für die Wahlen nach § 1 Abs. 1 Nr. 1 können nur Wahlberechtigte ausüben, die in das Wählerverzeichnis eingetragen sind.	Das aktive und passive Wahlrecht für die Wahlen nach § 1 Abs. 1 Nr. 1 können nur Wahlberechtigte ausüben, <u>die in das Wählerverzeichnis der eigenen Fachschaft eingetragen sind.</u>	Kandidaten sollten nur für ihre Fachschaft kandidieren dürfen.
§5(2)	Rechtzeitig vor der Auslegung nach § 3 Satz 2 ist ein den Anforderungen dieser Wahlordnung entsprechender Ausdruck zu erstellen.	Rechtzeit vor der Auslegung nach § 3 Satz 2 ist ein den Anforderungen dieser Wahlordnung entsprechendes Verzeichnis zu erstellen.	Dieser Satz muss so umformuliert werden, dass auch eine digitale Version möglich ist.
§6(10)	Die Wahlausschreibung muss folgende Punkte enthalten: 9. den Wahltermin, den Ort und die Zeit der jeweiligen Stimmabgabe	Die Wahlausschreibung muss folgende Punkte enthalten: 9. den Wahltermin, den <u>vorläufigen</u> Ort und die <u>vorläufige</u> Zeit der jeweiligen Stimmabgabe	Auf Grund der derzeitigen Fristen ist es uns nicht möglich, die Raumplanung mit Abgabe der Ausschreibung sicher zu wissen, da die Raumträge erst kurz vorher rausgehen können. Daher ist die Veröffentlichung immer ungewiss.
§7(1)	Die Wahlen finden in der Vorlesungszeit so rechtzeitig statt, dass die konstituierenden Sitzungen der <u>Fachschaftsräte</u> und des Studentenrates vor dem Ende der <u>Vorlesungszeit</u> desselben Semesters durchgeführt werden können. Sie sollen in der Regel im Wintersemester stattfinden.	Die Wahlen finden in der <u>Vorlesungszeit</u> so rechtzeitig statt, dass die konstituierenden Sitzungen der <u>Fachschaftsräte</u> und des Studentenrates vor dem Ende der <u>Vorlesungszeit</u> desselben Semesters durchgeführt werden können.	Mit der Überlegung, sie ins Sommersemester zu legen, kann der letzte Satz auch raus.
§7(2)	Die Stimmabgabe ist an drei aufeinander folgenden nicht vorlesungsfreien Tagen durchzuführen. Die Zeiten der Stimmabgabe werden vom Wahlausschuss bestimmt.	Die Stimmabgabe ist an drei aufeinander folgenden nicht vorlesungsfreien Tagen durchzuführen. Die Zeiten der Stimmabgabe werden <u>auf Vorschlag der Fachschaftsrate vom Wahlausschuss beschlossen.</u>	Der Wahlausschuss legt die Zeiten nicht fest, wir nicken nur ab
§8(4)	Eine Bewerberin darf nur für eine Fachschaft kandidieren.	Ein:e Bewerber:in darf nur für die <u>Fachschaft kandidieren, in die sie:er laut Wählerverzeichnis (§ 5) eingetragen ist.</u>	Klärung des passiven Wahlrechts
§10(1)	Für die Wahl jedes <u>Fachschaftsrates</u> werden gesonderte Stimmzettel hergestellt. Auf den Stimmzetteln sind die Wahlvorschläge jeweils in Reihenfolge der Losnummern mit den in § 8 Abs. 2 genannten Angaben aufzuführen, jedoch ohne die Angabe zu Geburtsdatum, Geschlecht und E-Mailadresse. Auf den Stimmzetteln ist auf die Möglichkeit der Stimmabgabe nach § 11 Abs. 4 hinzuweisen.	Für die Wahl jedes <u>Fachschaftsrates</u> werden gesonderte Stimmzettel hergestellt. Auf den Stimmzetteln sind die Wahlvorschläge jeweils in Reihenfolge der Losnummern mit den in § 8 Abs. 2 genannten Angaben aufzuführen, jedoch ohne die Angabe zu Geburtsdatum, Geschlecht, <u>Wohnadresse</u> und E-Mailadresse. Auf den Stimmzetteln ist auf die Möglichkeit der Stimmabgabe nach § 11 Abs. 4 hinzuweisen.	Wohnadressen auf Stimmzetteln klingen eher unpraktisch
§11(1)	Für jeden Abstimmungsraum wird von der Wahlleiterin ein Abstimmungsausschuss bestellt, der so groß sein soll, dass die Einhaltung von §(7) gewährleistet ist. Er muss mindestens aus drei Personen bestehen. Zur Vorbereitung der Bestellung schlägt der amtierende <u>Fachschaftsrat</u> bis zum 21. Tag vor dem ersten Abstimmungstag eine Vorsitzende vor. Sobald diese durch die Wahlleiterin ernannt wird, schlägt sie der Wahlleiterin mindestens zwei weitere Mitglieder vor. Mindestens zwei Mitglieder des Abstimmungsausschusses müssen ständig im Abstimmungsraum anwesend sein, solange dieser für die Stimmabgabe geöffnet ist. Jegliche Beeinflussung der Wahlberechtigten im Abstimmungsraum ist unzulässig. Jedes Mitglied des Abstimmungsausschusses kann im näheren Umkreis von Wahllokalen sichtliche Beeinflussung von <u>Wahlbeteiligten</u> sowie den Aufenthalt von Personen untersagen die dort nicht aus dienstlichen Gründen oder zur Wahlhandlung anwesend sein müssen. Dieser Umkreis ist zu kennzeichnen.	Abstimmungsausschuss bestellt, der so groß sein soll, <u>dass die Betreuung des Abstimmungsraumes (Abstimmungsraum nach § 7) jederzeit gewährleistet ist</u> . Er muss mindestens aus drei Personen bestehen. Zur Vorbereitung der Bestellung schlägt der amtierende <u>Fachschaftsrat</u> bis zum 21. Tag vor dem ersten Abstimmungstag eine:n Vorsitzende:n vor. Sobald diese:r durch die:den Wahlleiter:in ernannt wird, schlägt sie:er der:dem Wahlleiter:in mindestens zwei weitere Mitglieder vor. Mindestens zwei Mitglieder des Abstimmungsausschusses müssen ständig im Abstimmungsraum anwesend sein, solange dieser für die Stimmabgabe geöffnet ist. Jegliche Beeinflussung der Wahlberechtigten im Abstimmungsraum ist unzulässig. Jedes Mitglied des Abstimmungsausschusses kann im näheren Umkreis von Wahllokalen sichtliche Beeinflussung von <u>Wahlbeteiligten</u> sowie den Aufenthalt von Personen untersagen die dort nicht aus dienstlichen Gründen oder zur Wahlhandlung anwesend sein müssen. Dieser Umkreis ist zu kennzeichnen.	§(7) existiert nicht.
§11(3)	Die Stimmberechtigten erhalten vom Wahlvorstand beim Betreten des Abstimmungsraumes die erforderlichen Stimmzettel, sofern sie im jeweiligen Abstimmungsraum wahlberechtigt sind und noch nicht gewählt haben.	Die Stimmberechtigten erhalten vom <u>Abstimmungsausschuss</u> beim Betreten des Abstimmungsraumes die erforderlichen Stimmzettel, sofern sie im jeweiligen Abstimmungsraum wahlberechtigt sind und noch nicht gewählt haben.	Wahlvorstand wird nur von der Uni benutzt
§11(4)	Der Wähler gibt seine Stimme ab, indem er eindeutig kenntlich macht, welche Kandidaten er wählt. Bei jeder Wahl kann der Wähler bis zu drei Stimmen abgeben. Die Wählerin kann einem Bewerber bis zu drei Stimmen geben (kumulieren) oder auch ihre drei Stimmen auf mehrere Bewerberin verteilen (panaschieren).	Die:Der Wählende gibt seine Stimme ab, indem er eindeutig kenntlich macht, welche Kandidierenden sie:er wählt. Bei jeder Wahl kann die:der Wahlberechtigte bis zu drei Stimmen abgeben. <u>Die:Der Wahlberechtigte kann ihre Stimmen beliebig auf die vorhandenen Kandidierenden verteilen.</u>	Die alte Formulierung wirft Fragen auf, wie man die Stimmen bei Panaschierung verteilen darf. Dies ist hiermit hoffentlich klarer.
§12(2)	Ein Wahlberechtigter, bei dem im Wählerverzeichnis die Übersendung oder Aushändigung der Briefwahlunterlagen vermerkt ist, kann seine Stimme nur durch Briefwahl abgeben.	Ein:e Wahlberechtigter:e, bei dem im Wählerverzeichnis die Übersendung oder Aushändigung der Briefwahlunterlagen vermerkt ist, <u>kann seine Stimme nur durch die ihm zugesendeten Unterlagen abgeben.</u>	Es wäre sinnvoll, wenn die Formulierung reinkommt, dass Briefwähler auch mit ihren Unterlagen am Stand wählen können, wenn sie die mithaben. Das wird zur Zeit so gehandhabt, ist aber noch nicht wirklich so festgeschrieben.
§12(3)	Die Wahlunterlagen bestehen aus [...] einem für das Inland freigemachten Briefwahlumschlag, der die Anschrift des Wahlleiters und als Absender den Namen und die Anschrift der wahlberechtigten Person [...] trägt.	Die Wahlunterlagen bestehen aus [...] einem für das Inland <u>und bei Bedarf für den europäischen Raum</u> freigemachten Briefwahlumschlag, der die Anschrift der:des Wahlleitenden und als Absender den Namen und die Anschrift der wahlberechtigten Person [...] trägt.	Wir haben häufig Briefwähler, die aus dem europäischen Raum kommen und es wäre schade, wenn man deren Engagement nicht dadurch belohnt, die Kosten für den europäischen Raum zu übernehmen.
§12(4)	Beim Antrag auf Aushändigung erfolgt diese im Servicebüro des Studentenrat.	Beim Antrag auf Aushändigung erfolgt diese <u>in Absprache mit dem Wahlausschuss.</u>	Es ist schön, wenn der Wahlausschuss einen direkten Überblick darüber hat, was rausgeht
§13(1)	Unverzüglich nach Beendigung der Stimmabgabe (§ 11 Abs. 7) sind von den Abstimmungsausschüssen die Abstimmungsergebnisse vorläufig zu ermitteln und dem Wahlausschuss zusammen mit den Wahlunterlagen zu übergeben. Die Bildung von Zählgruppen, die mindestens aus einem Mitglied des Abstimmungsausschusses und einer Hilfskraft bestehen müssen ist zulässig. Nicht zugelassen als Hilfskräfte sind Kandidaten für den jeweiligen <u>Fachschaftsrat</u> . Spätestens 6 Tage nach Beendigung der Stimmabgabe zählt der Wahlausschuss in Zweifelsfällen nach. Die Auszählung ist <u>hochschulöffentlich</u> .	Unverzüglich nach Beendigung der Stimmabgabe (§ 11 Abs. 7) sind von den Abstimmungsausschüssen die Abstimmungsergebnisse vorläufig zu ermitteln und dem Wahlausschuss zusammen mit den Wahlunterlagen zu übergeben. Die Bildung von Zählgruppen, die mindestens aus einem Mitglied des Abstimmungsausschusses und einer Hilfskraft bestehen müssen ist zulässig. Nicht zugelassen als Hilfskräfte sind Kandidierende für den jeweiligen <u>Fachschaftsrat</u> . Spätestens 6 Tage nach Beendigung der Stimmabgabe zählt der Wahlausschuss in Zweifelsfällen nach. Die Auszählung ist <u>hochschulöffentlich</u> . <u>Erst mit Überprüfung der Wahl Niederschriften durch den Wahlausschuss ist der Abstimmungsausschuss zu entlassen</u>	Häufig fehlende Wahl Niederschriften und komplett falsche Auszählungsergebnisse lassen sich hoffentlich dadurch umgehen, dass die Abstimmungsausschüsse für ihre Wahl Niederschriften wirklich verantwortlich sind.
§14(2)	Die Wahlleiterin hat die Gewählten unverzüglich postalisch, an die von den Bewerbern angegebenen Adresse, von deren Wahl zu verständigen. Die Wahl gilt als angenommen, wenn nicht spätestens am fünften Tag nach Zugang der Benachrichtigung der Wahlleiterin eine Ablehnung der Wahl in schriftlicher Form aus wichtigem Grund vorliegt. Ob ein wichtiger Grund vorliegt entscheidet der Wahlausschuss.	Die:Der Wahlleiter:in hat die Gewählten unverzüglich <u>schriftlich</u> von deren Wahl zu verständigen. Die Wahl gilt als angenommen, wenn nicht spätestens am fünften Tag nach Zugang der Benachrichtigung der:des Wahlleitenden eine Ablehnung der Wahl in schriftlicher Form aus wichtigem Grund vorliegt. Ob ein wichtiger Grund vorliegt entscheidet der Wahlausschuss.	Das Briefversenden hat sich in den letzten Jahren als unnötig umständlich herausgestellt, da gut ein Drittel der Briefe zurückkommt und erneut verschickt werden muss. Wir wollen daher zum alten Prinzip zurückkehren, die Kandidaten über die FSR-Postfächer zu kontaktieren.

Bundesland	Universität	Bezeichnung
Bayern	Friedrich-Alexander-Universität Erlangen-Nürnberg	Studierendenvertretung
Bayern	Julius-Maximilians-Universität Würzburg	Studierendenvertretung
Bayern	Katholische Universität Eichstätt-Ingolstadt	studentischer Konvent
Bayern	Ludwig-Maximilians-Universität München	Studierendenvertretung
Bayern	Otto-Friedrich-Universität Bamberg	Studierendenvertretung
Bayern	Technische Universität München	studentische Vertretung
Bayern	Universität Augsburg	Allgemeiner Studierendenausschuss
Bayern	Universität Bayreuth	Studierendenparlament
Bayern	Universität der Bundeswehr München	studentischer Konvent
Bayern	Universität Passau	SprecherInnenrat
Bayern	Universität Regensburg	studentischer Sprecher*innenrat
Baden Württemberg	Albert-Ludwigs-Universität Freiburg	StuRa Uni Freiburg - Deine Studierendenvertretung
Baden Württemberg	Eberhard Karls Universität Tübingen	Allgemeiner Studierendenausschuss
Baden Württemberg	Universität Heidelberg	Studierendenrat
Baden Württemberg	Universität Hohenheim	Allgemeiner Studierendenausschuss
Baden Württemberg	Universität Konstanz	Allgemeiner Studierendenausschuss
Baden Württemberg	Universität Mannheim	Allgemeiner Studierendenausschuss
Baden Württemberg	Universität Stuttgart	Studierendenvertretung
Baden Württemberg	Universität Ulm	Allgemeiner Studierendenausschuss
Berlin	Freie Universität Berlin	Allgemeiner Studierendenausschuss
Berlin	Humboldt-Universität zu Berlin	Referent_innenrat
Berlin	Technische Universität Berlin	Allgemeiner Studierendenausschuss
Berlin	Universität der Künste Berlin	Allgemeiner Studierendenausschuss
Brandenburg	Brandenburgische Technische Universität Cottbus	Studierendenrat
Brandenburg	Europa-Universität Viadrina Frankfurt (Oder)	Allgemeiner studentischer Ausschuss
Brandenburg	Universität Potsdam	Allgemeiner Studierendenausschuss
Bremen	Universität Bremen	Allgemeinen StudentInnenausschusses
Hamburg	HafenCity Universität Hamburg	Allgemeiner Studierendenausschuss
Hamburg	Helmut-Schmidt-Universität - Universität der Bundeswehr Hamburg	studentischer Konvent
Hamburg	Technische Universität Hamburg-Harburg	Allgemeiner Studierendenausschuss
Hamburg	Universität Hamburg	Allgemeiner Studierendenausschuss
Hessen	Technische Universität Darmstadt	Allgemeiner Studierendenschaft

Hessen	Goethe-Universität Frankfurt am Main	Allgemeiner Studierendenausschuss
Hessen	Justus-Liebig Universität Gießen	Allgemeiner Studierendenausschuss
Hessen	Philipps-Universität Marburg	Allgemeiner Studierendenausschuss
Hessen	Universität Kassel	Allgemeiner Studierendenausschuss
Mecklenburg Vorpomr	Ernst-Moritz-Arndt-Universität Greifswald	Allgemeiner Studierendenausschuss
Mecklenburg Vorpomr	Universität Rostock	Allgemeiner Studierendenausschuss
Niedersachsen	Technische Universität Carolo-Wilhelmina zu Braunschweig	Allgemeiner Studierendenausschuss
Niedersachsen	Technische Universität Clausthal Zellerfeld	Allgemeiner Studierendenausschuss
Niedersachsen	Georg-August-Universität Göttingen	Allgemeiner Studierendenausschuss
Niedersachsen	Gottfried Wilhelm Leibniz Universität Hannover	Allgemeiner Studierendenausschuss
Niedersachsen	Stiftung Universität Hildesheim	Allgemeiner Studierendenausschuss
Niedersachsen	Leuphana Universität Lüneburg	Allgemeine Student*innenausschuss
Niedersachsen	Carl von Ossietzky Universität Oldenburg	Allgemeiner Studierendenausschuss
Niedersachsen	Universität Osnabrück	Allgemeiner Studierendenausschuss
Niedersachsen	Universität Vechta	Allgemeiner Student*innenausschuss
Nordrhein-Westfalen	Universität Bielefeld	Allgemeiner Studierendenausschuss
Nordrhein-Westfalen	Ruhr-Universität Bochum	Allgemeiner Studierendenausschuss
Nordrhein-Westfalen	Rheinische Friedrich-Wilhelms-Universität Bonn	Allgemeiner Studierendenausschuss
Nordrhein-Westfalen	Technische Universität Dortmund	Allgemeiner Studierendenausschuss
Nordrhein-Westfalen	Heinrich-Heine-Universität Düsseldorf	Allgemeiner Studierendenausschuss
Nordrhein-Westfalen	Folkwang Universität der Künste	Allgemeiner Studierendenausschuss
Nordrhein-Westfalen	Universität Duisburg-Essen	Allgemeiner Studierendenausschuss
Nordrhein-Westfalen	Universität zu Köln	Allgemeine Student*innenausschuss
Nordrhein-Westfalen	Westfälische Wilhelms-Universität Münster	Allgemeiner Studierendenausschuss
Nordrhein-Westfalen	Universität Paderborn	Allgemeiner Studierendenausschuss
Nordrhein-Westfalen	Universität Siegen	Allgemeiner Studierendenausschuss
Nordrhein-Westfalen	Bergische Universität Wuppertal	Allgemeiner Studierendenausschuss
Rheinland-Pfalz	Johannes Gutenberg-Universität Mainz	Allgemeiner Studierendenausschuss
Rheinland-Pfalz	Technische Universität Kaiserslautern	Allgemeiner Studierendenausschuss
Rheinland-Pfalz	Universität Koblenz-Landau	Allgemeiner Studierendenausschuss
Rheinland-Pfalz	Universität Trier	Allgemeiner Studierendenausschuss
Saarland	Universität des Saarlandes	Allgemeiner Studierendenausschuss
Sachsen	Technische Universität Bergakademie Freiberg	Studentenrat

Student\_innenrat  
Student\_innenrat  
Studierendenrat  
Studierendenrat  
Allgemeiner Studierendenausschuss  
Allgemeiner Studierendenausschuss  
Allgemeiner Studierendenausschuss  
StudierendenKonvent  
Studierendenrat  
Studierendenrat  
Studierendenrat

Sachsen	Technische Universität Chemnitz
Sachsen	Universität Leipzig
Sachsen-Anhalt	Martin-Luther-Universität Halle-Wittenberg
Sachsen-Anhalt	Otto-von-Guericke-Universität Magdeburg
Schleswig-Holstein	Christian-Albrechts-Universität zu Kiel
Schleswig-Holstein	Universität Flensburg
Schleswig-Holstein	Universität zu Lübeck
Thüringen	Bauhaus-Universität Weimar
Thüringen	Friedrich-Schiller-Universität Jena
Thüringen	Technische Universität Ilmenau
Thüringen	Universität Erfurt

THÜR. LANDTAG POST  
31.05.2016 15:00  
M39912016



Den Mitgliedern des

..... AfWW .....

Institut für Deutsche Sprache | Postfach 101621 | 68161 Mannheim

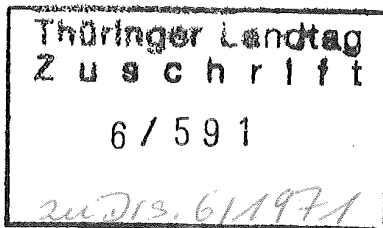

31. Mai 2016

Institut für Deutsche Sprache

Hauptadresse:  
R 5, 6-13  
68161 Mannheim  
Deutschland

Postadresse:  
Postfach 10 16 21  
68016 Mannheim  
Deutschland

Telefon: +49 (0) 621 1581-0  
Fax: +49 (0) 621 1581-200  
info@ids-mannheim.de  
www.ids-mannheim.de

## Stellungnahme im Anhörungsverfahren zu: „Gesetz zur Änderung des Thüringer Studentenwerk- gesetzes und anderer Gesetze“

[Einschlägig für die Stellungnahme des Instituts für Deutsche Sprache sind die Fragen in Frageblock 3: „Umbenennung des Studentenwerks Thüringen“.]

Die Umbenennung des *Thüringer Studentenwerks* in *Thüringer Studierendenwerk* ist eine zu begrüßende Veränderung im Sinne einer geschlechtergerechten und diskriminierungsfreien Bezeichnung dieser Einrichtung (Frage 12). Es ist ganz generell wünschenswert und zu fördern, Lösungen für die Benennung von Institutionen und Gruppen zu finden, die diesen Ansprüchen genügen. Dabei hat man gerade im Deutschen wegen der grammatisch notwendigen Genus-Markierung häufig mit dem Problem einer gewissen sprachlichen Ungefügigkeit entsprechender Wendungen zu tun. Das ist erfreulicherweise im konkreten Kontext – *Studenten vs. Studierende* – nicht der Fall. So ist in der Praxis der Interaktion der Hochschulen der Gebrauch der substantivischen Form des Partizip I gerade auch im Plural „*die Studierenden*“ nunmehr schon seit langem im schriftlichen wie im mündlichen Gebrauch üblich und daher unauffällig. So wäre in solch einem Kontext inzwischen die Nutzung des Plurals „*Studenten*“ etwa in der Anrede als eine deutlich auffällige Redeweise anzusehen. So gesehen ist die Wahl der Form *Studierende* eine unauffällige und angemessene Lösung für die Anforderung nach einer diskriminierungsfreien Benennung.

Institut für Deutsche Sprache  
Stiftung des bürgerlichen Rechts

Direktor:  
Professor Dr. Dr. h.c. mult.  
Ludwig M. Eichinger

Bankverbindungen:  
Commerzbank Mannheim  
Kto. Nr. 6 949 411 00  
BLZ 670 800 50  
IBAN: DE70 6700 0050 0604 9411 00  
Bic: DRES DE 33 670

Postbank Ludwigshafen  
Kto. Nr. 959 116 71  
Bl / 545 100 67  
IBAN: DE12 5451 05070 099 9116 71  
Bic: PBNK DE 33

Mitglied der

*Leibniz*  
Leibniz-Gemeinschaft

Der Direktor:  
Prof. Dr. Dr. h.c. mult. Ludwig M. Eichinger  
Telefon: +49 621 1581-126  
E-Mail: [direktor@ids-mannheim.de](mailto:direktor@ids-mannheim.de)



TLT/6047/16/9

Dem steht auch nicht entgegen, dass Komposita – also komplexe Wörter wie *Studentenwerk* – eine gewisse Tendenz zur Verfestigung zeigen. In ihnen finden sich gelegentlich Föhlchen, die im eigenständigen Gebrauch des entsprechenden Wortteils keine direkte Entsprechung haben, so dass sie in gewissem Sinne nicht so wörtlich gemeint sind. Manchmal sind es auch historisch festgewordene „Namen“ für etwas, etwa: *die Studentenbewegung der 1968er* o.ä. Das wären in unserem Fall aber denn eben tatsächlich „historische“ Namen, die nicht mit der neuen neutralen Benennung konkurrieren.

Die Substantivform des Partizips I ist deswegen eher unauffällig, weil auch das Verb selbst schon in einwertiger Form die Bedeutungsvariante ‚Studentin/Student an einer Hochschule sein‘ trägt. Wenn man eine Person fragt, was sie denn tue, und sie antwortet „*ich studiere*“, dann beschreibt das genau diesen gegenwärtigen Status und gerade nicht eine akute Tätigkeit, so dass auch der Einwand, *Studierende* seien Personen, die gerade irgendetwas studierten, sprachlich ins Leere geht. Zudem sind Partizipien in der einen oder anderen Form immer einmal wieder als Substantive fest (und unterschiedlich populär geworden), vom (*Handlungs-*)*Reisenden* (*in Sachen...*) bis zum formal etwas komplexeren *Auszubildenden*. Die *Studierenden* sind inzwischen ein üblicher Terminus, was z.B. die Differenz zu formal analogen Fällen – etwa: *Dirigenten* vs. *Dirigierende* – zeigt.

Es spricht also intentional viel dafür und nichts Strukturelles dagegen, die vorgeschlagene Veränderung umzusetzen. Das in Frage 13 genannte Mengenargument kann man zur Stützung der Entscheidung nutzen, da sich hier eine zunehmende Tendenz zu einer unmittelbar als diskriminierungsfrei lesbaren Form erkennen lässt. Wie schon angedeutet, kann man ansonsten der Meinung sein, dass in Komposita das Erstelement nur in seiner Stammbedeutung realisiert sei, auf dessen Einzelmerkmale nicht zugegriffen werde bzw. die in diesem Kontext latent blieben (so ist z.B. *Bischofs* in *Bischofskonferenz* inhaltlich kein Genitiv Singular, und *Sonnen* in *Sonnenlicht* nur historisch ein solcher). Im Sinne einer solchen Argumentation könnte man *Studentenwerk* als einen festen Markennamen verstehen, der eigentlich nicht in seine Einzelteile aufgelöst werde. In Anbetracht der Möglichkeit, an dieser Stelle durch die Wahl der Partizipialform auf eine einfache Weise eine neue diskriminierungsfreie Sicht zu kodieren, würde ich dieses Argument nicht für überzeugend halten (wir haben in Fällen wie dem Wechsel z.B. von *Raubvogel* zu *Greifvogel* auch neue Namen für neue Sichtweisen geschaffen und akzeptiert).

Die für die Umstellung angesetzten Kosten (Frage 14) erscheinen in der Größenordnung einleuchtend und sind nicht von einer Höhe, dass sie als dezisiv dafür gelten könnten, ob man dieses sprachliche Modernisierungssignal setzen will (wobei zudem z.B. Nachjustierungen des Internetauftritts ohnehin ein Art laufendes Geschäft sind, so dass sich an dieser Stelle bezüglich der Kosten sicher Synergien finden lassen).



Der Direktor:  
Prof. Dr. Dr. h.c. mult. Ludwig M. Eichinger  
Telefon: +49 621 1531-126  
E-Mail: direktor@lds-mannheim.de



# LITERATUR Sprachtheorie und Studien zu geschlechtergerechte Sprache

- Althusser, Louis, Frieder Otto Wolf, und Louis Althusser. *Ideologie und ideologische Staatsapparate*. 2., Unveränd. Aufl. Gesammelte Schriften Ideologie und ideologische Staatsapparate, Louis Althusser. Hrsg. von Frieder Otto Wolf; [Bd. 5]; Teil 1. Hamburg: VSA-Verl, 2016.
- Austin, John L., und Eike von Savigny. *Zur Theorie der Sprechakte* =: (*How to do things with words*). Universal-Bibliothek 9396–98. Stuttgart: Reclam, 1972.
- Beller, Johannes, und Juella Kazazi. „Is there an Effect of Gender-Fair Formulations in the German Language?“ *Journal of Unsolved Questions*, Nr. 3 (2013): 5–8.
- Braun, Friederike, Anja Gottburgsen, Sabine Sczesny, und Dagmar Stahlberg. „Können Geophysiker Frauen sein? Generische Personenbezeichnungen im Deutschen“. *Zeitschrift für Germanistische Linguistik* 26, Nr. 3 (1998). doi:10.1515/zfgl.1998.26.3.265.
- Braun, Friederike, Susanne Oelkers, Karin Rogalski, Janine Bosak, und Sabine Sczesny. „Aus Gründen der Verständlichkeit ...“: Der Einfluss generisch maskuliner und alternativer Personenbezeichnungen auf die kognitive Verarbeitung von Texten“. *Psychologische Rundschau* 58, Nr. 3 (Juli 2007): 183–89. doi:10.1026/0033-3042.58.3.183.
- Braun, Friederike, Sabine Sczesny, und Dagmar Stahlberg. „Cognitive Effects of Masculine Generics in German: An Overview of Empirical Findings“. *Communications* 30, Nr. 1 (1. Januar 2005): 1–21. doi:10.1515/comm.2005.30.1.1.
- Foucault, Michel, und Ulrich Raulff. *Der Wille zum Wissen*. 20. Aufl. Sexualität und Wahrheit, Bd. 1. Frankfurt am Main: Suhrkamp, 2014.
- Heise, Elke. „Sind Frauen mitgemeint? Eine empirische Untersuchung zum Verständnis des generischen Maskulinums und seiner Alternativen“. *Sprache & Kognition* 19, Nr. 1/2 (Juni 2000): 3–13. doi:10.1024//0253-4533.19.12.3.
- Heringer, Hans Jürgen. *Linguistik nach Saussure: eine Einführung*. UTB Sprachwissenschaften 4014. Tübingen: Francke, 2013.
- Irmen, Lisa, und Astrid Köhncke. „Zur Psychologie des ‚generischen‘ Maskulinums“. *Sprache & Kognition* 15, Nr. 3 (1996): 152–66.
- Irmen, Lisa, und Ute Linner. „Die Repräsentation generisch maskuliner Personenbezeichnungen“. *Zeitschrift für Psychologie / Journal of Psychology* 213, Nr. 3 (Juli 2005): 167–75. doi:10.1026/0044-3409.213.3.167.
- Irmen, Lisa, und Nadja Roßberg. „Gender Markedness of Language: The Impact of Grammatical and Nonlinguistic Information on the Mental Representation of Person Information“. *Journal of Language and Social Psychology* 23, Nr. 3 (September 2004): 272–307. doi:10.1177/0261927X04266810.
- Klein, Josef. „Benachteiligung der Frau im generischen Maskulinum - eine feministische Schimäre oder psycholinguistische Realität?“ In *Germanistik und Deutschunterricht im Zeitalter der Technologie: Selbstbestimmung und Anpassung: Vorträge des Germanistentages Berlin 1987*, herausgegeben von Norbert Oellers. Tübingen: M. Niemeyer, 1988.
- Koeser, Sara, Elisabeth A. Kuhn, und Sabine Sczesny. „Just Reading? How Gender-Fair Language Triggers Readers’ Use of Gender-Fair Forms“. *Journal of Language and Social Psychology* 34, Nr. 3 (Juni 2015): 343–57. doi:10.1177/0261927X14561119.
- Lévy, Arik, Pascal Gygas, und Ute Gabriel. „Fostering the Generic Interpretation of Grammatically Masculine Forms: When My Aunt Could Be One of the Mechanics“. *Journal of Cognitive Psychology* 26, Nr. 1 (2. Januar 2014): 27–38. doi:10.1080/20445911.2013.861467.

- Rothermund, Klaus. „Automatische geschlechtsspezifische Assoziationen beim Lesen von Texten mit geschlechtseindeutigen und generisch maskulinen Text-Subjekten“. *Sprache & Kognition* 17, Nr. 4 (1998): 183–98.
- Rothmund, Jutta, und Ursula Christmann. „Auf der Suche nach einem geschlechtergerechten Sprachgebrauch: Führt die Ersetzung des ‚generischen Maskulinums‘ zu einer Beeinträchtigung von Textqualitäten?“ *Muttersprache*, Nr. 2 (2002): 115–36.
- Rothmund, Jutta, und Brigitte Scheele. „Personenbezeichnungsmodelle auf dem Prüfstand“. *Zeitschrift für Psychologie / Journal of Psychology* 212, Nr. 1 (Januar 2004): 40–54. doi:10.1026/0044-3409.212.1.40.
- Scheele, Brigitte, und Eva Gauler. „Wählen Wissenschaftler ihre Probleme anders aus als Wissenschaftler/innen? Das Genus-Sexus-Problem als paradigmatischer Fall der linguistischen Relativitätstheorie“. *Sprache & Kognition* 12, Nr. 2 (1993): 59–72.
- Sczesny, Sabine, Friederike Braun, und Dagmar Stahlberg. „Name Your Favorite Musician: Effects of Masculine Generics and of Their Alternatives in German“. Sage Publications, 2001.
- Sczesny, Sabine, Magda Formanowicz, und Franziska Moser. „Can Gender-Fair Language Reduce Gender Stereotyping and Discrimination?“ *Frontiers in Psychology* 7 (2. Februar 2016). doi:10.3389/fpsyg.2016.00025.
- Steiger Loerbroks, Vera, und Lisa von Stockhausen. „Mental representations of gender-fair nouns in German legal language: An eye-movement and questionnaire-based study“. *Linguistische Berichte* 237, Nr. 1 (2014): 57–80.

## **Quartalsbericht 03/2018 Geschäftsbereich Personal**

### **Haupttätigkeiten GF Personal:**

Im Monat Juli wurden die Einstellungsverhandlungen für Frau Hofmann fortgesetzt, sodass die Einstellung zum 01.08.2018 erfolgen konnte. Leider kündigte Frau Hofmann Anfang August krankheitsbedingt, wodurch wir die Verhandlungen mit Frau Rube-Djomotschkin aufnahmen. Glücklicherweise konnte sie zum 17.08.2018 ihre Tätigkeit bei uns beginnen, sodass die Nichtbesetzung der Stelle „nur“ zwei Wochen bestand.

Eigentlich noch mit Frau Hofmann wurde die Eröffnung des Materialverleihs zum 21.09.2018 geplant. Dies wurde auch schon vorsichtig im Plenum kommuniziert. Durch die zeitnahe Wiederbesetzung der Stelle konnte, dank der Mithilfe der Angestellten, GF Finanzen & Inneres und der Innenrevision, der Materialverleih in der Plenumsitzung vom 20.09.2018 wiedereröffnet werden. Wesentliche Vorarbeiten waren neben dem Aufräumen des Lagers auch die Anpassung der Kassenrichtlinie und der Materialverleihrichtlinie.

Durch eine zum Zeitpunkt der Urlaubsgenehmigung nicht absehbare Entwicklung der Personalsituation (sprich: Kündigung Herr Stehliks, langer Zeitraum bis zur Erstbesetzung der neugeschaffenen technikaffinen Sachbearbeiterstelle) gab es im Monat Juli einen Zeitraum des gleichzeitigen Urlaubs der beiden Angestellten. Die Kasse wurde in diesen eineinhalb Wochen geschlossen. Der Service wurde durch eine Notbesetzung, ermöglicht durch Mitglieder der Exekutive, ansatzweise abgesichert. Entsprechende vorbereitende Gespräche wurden organisiert.

Zur Verbesserung der Kommunikation mit den Angestellten wurden ab August wöchentliche Dienstberatungen etabliert. Meist werden aktuelle Themen und Probleme besprochen.

Für den Bau des StuRa-Basistunnels mit formschöner Brandschutztür wurde an einer Bauberatung teilgenommen und notwendige Informationen an alle beteiligte Personen gestreut.

In Vorbereitung des am 13.08.2018 durchgeführten Turnustreffens mit dem Rektorat wurden einige Punkte zur Beschäftigungssituation von SHK/WHK an der TU Dresden recherchiert und anschließend als Fragen an das Rektorat gerichtet.

Ende August das Wirtschaftsjahr 2016/2017 des StuRas durch die Innenrevision überprüft. Für deren Vorbereitung wurden, gemeinsam mit dem GF Finanzen und Inneres, viele Beschlüsse aufgearbeitet (insbesondere Suche nach den zugehörigen Plenumsprotokollen).

### **Referat Personal:**

Das Referat hatte auch im zurückliegenden Quartal zu wenige Mitstreiter:innen, die auch noch recht wenig Zeit hatten. Im Wesentlichen beschäftigten sich zwei Referatsmitglieder mit qualitativen Verfahren und Methoden zur Evaluation. Dies ist für eventuell zukünftige Referatsevaluationen gedacht.

Bei Rückfragen stehe ich euch jederzeit gerne zur Verfügung!

Liebe Grüße

Tim Rothbarth  
Geschäftsführer Personal  
Kommissarischer Referent Personal

## A.14. Bericht Bibliothekskommission 31.5.

### Bestandsentwicklung

- 5 Finanzierung Der Haushalt der SLUB besteht in starker Abhängigkeit zu den Landesgeldern. Die Verlage verlangen jährlich mehr Geld („Inflation“), insb. bei eRessourcen. Sollten Landesmittel nicht um ca. 1 Mio € steigen, kann es zu Abbestellungen geben und geringerem Bestandsaufbau kommen. Die zusätzlichen beantragten Mittel sind als Investitionsmittel für eRessourcen, neue Datenbanklizenzen und Open Acces im Besonderen als Bedarf der TU Dresden deklariert.
- 10 Strategie beim Bestandsaufbau  
Die Strategien beim Bestandsaufbau sind nach Medienart stark unterschiedlich:
- elektronisch Medien werden vorrangig nutzerorientiert bzw. auf der nutzerbasierten Auswahl ausgewählt,
  - für Print-Medien gibt es ein Fachreferenten-Team, welches fachlich orientiert auswählt.
- 15 Insgesamt werden zunehmend Printmedien auf elektronische Medien umgestellt. Hier sind insbesondere die Verlage durch ihre Preismodelle Treiber.

### Lizenzmodell bei Zeitschriften

- Es gibt unterschiedliche Lizenzmodelle. Teilweise kann das Archivrecht mit erworben werden, teilweise nicht. Der Fokus liegt bei Ausschreibungen und Verhandlungen auf dem Archivrecht. Ein Anteil an
- 20 Zeitschriften mit Archivrecht kann nicht sofort angegeben werden, wird aber versucht für das Protokoll nachzuliefern. Die Meinung in der Kommission geht in Richtung pro Archivrecht.

Archivrecht bedeutet, dass eine Bibliothek auch nach Auslaufen eines elektronischen Abos bereits erworbene Jahrgänge den Nutzern weiter anbieten kann.

Konkret kann dies in der AG Etat besprochen werden.

### 25 Open Access

- Ziel ist es mehr Publikationen der TU Dresden Open Access zu veröffentlichen. Aktuell gibt es einen Gold-OA-Anteil von 17 %, dieser soll auf 25 % gesteigert werden. Der Goldene Weg ist bevorzugt. Einzelne Mitglieder zweifeln das Grundziel (Gefahr vor Fake Journals/Rattenfänger) an bzw. empfehlen den Grünen Weg.
- 30 Insbesondere die Finanzierung ist schwierig. Viele Finanzierungen sind Anschubsfinanzierungen, keine Dauerfinanzierungen.

### Strategieentwicklung – SLUB 2025

- Förderung von neuen Formen der Wissensvermittlung (über Texte hinaus), bspw. durch den Makerspace und digitale Möglichkeiten.
- 35
- Ziel: Anerkennung der SLUB als universitäre Forschungseinrichtung (Möglichkeit eine Nachwuchsforschergruppe zu gründen oder Mittel von der ESF oder DFG zu beantragen)
  - Dr. Bonte wird ab 1.8.18 neuer Generaldirektor der SLUB (aber schwierige Personalsituation in der Geschäftsführung)

## Verschiedenes

### Neumöblierung Eingangsbereich

- 5 Siehe auch: <https://www.youtube.com/watch?v=Y7QborYQVw8>

Klare Ansage: Vorher 200 Plätze (mit zu hohem Geräuschpegel), jetzt 200 kollaborative Arbeitsplätze.

### 24h-SLUB

- 10 Über die Verlängerung der Öffnungszeiten wird häufiger nachgedacht. Der Blick nach Leipzig zeigt, dass nachts um 3 ca. 15 Menschen anwesend sind. Somit erscheinen die Kosten bislang unangebracht hoch, zusätzlich liegt der Augustusplatz zentraler liegt als die SLUB und ist somit attraktiver für die Nachöffnung.

- 15 Die konkreten Kosten unterscheiden sich je nach „Behaglichkeitsgrad“, bspw. ob man eine Grundversorgung sicherstellen möchte (bspw. durch Automaten, längere Öffnungszeiten der Cafeteria). Minimal fallen die Kosten für den Sicherheitsdienst (2 Personen) sowie zusätzliche Heiz- & Stromkosten (Licht) an.

Die Universität (Aussage Prorektor Rödel) hat aktuell nicht das Bestreben, diese Mehrkosten zu tragen. In Leipzig ist sind die Öffnungszeiten v.a. aus politischen Gründen so lang wie sie sind.

- 20 Ein kurzfristiges Ziel der SLUB ist es die Versorgung auch nach 17 Uhr durch die Biblounge sicherzustellen. Man möchte bspw. die Möglichkeit anbieten, abends ein Glas Bier oder Wein auf der Wiese zu trinken. Es zeichnet sich eine gewisse Unzufriedenheit zwischen Studentenwerk und SLUB ab. Wir werden dies mit ins Referat Studentenwerk nehmen.

Zusätzlich versucht man die Nutzer durch Messverfahren auf die Bereichsbibliotheken, die in der Regel wengier ausgelastet sind als die Hauptbibliothek, umzuverteilen.

## A.15. Bericht Geschäftsleiterrunde Studentenwerk 27.6.18

- 25 *Rückfragen zum Bericht der Geschäftsleiterrunde vom 27. Juni 2018 können gern per Mail an das Referat Studentenwerk gerichtet werden bzw. direkt an die anwesenden StuRa-Vertreter: Matthias Lüth, Christian Soyk, Friedrich Zahn.*

### A.15.1. Kultur, Marketing & Öffentlichkeitsarbeit

- 30 Aus dem Geschäftsbereich wird berichtet, dass die Studententage gut gelaufen und abgeschlossen sind.

Heute (27.6.18) findet das Sommerfest der Studierendenstadt Wundtstraße statt, zu dem natürlich alle Studierenden herzlich eingeladen sind. Angeboten werden unter anderem Public Viewing, eine Bühne mit 3 Live-Bands und ein Riesenkicker. Ab 22 Uhr steigt im Studierendenclub WU5 die After-Show-Party.

- 35 Weiterhin werden das Autoload-Verfahren zur Entlastung der Automaten und Kassen weiter beworben, wie auch der MensaCup und dessen neue Thermo-Variante, die helfen sollen Müll durch Einwegbecher zu vermeiden.

Wie jedes Jahr fand ein internationaler Austausch mit einer Studierendengruppe aus Florida statt.

### A.15.2. BAFöG

5 **Wiederholungsanträge** Das BAFöG-Amt möchte daran erinnern, dass Wiederholungsanträge bis zum 31. Juli gestellt werden sollten, um eine fristgerechte Bearbeitung zu ermöglichen und eine lückenlose Auszahlung zu garantieren. Angesichts sinkender Antragszahlen sollte die Bewerbung durch die Studierendenschaften unterstützt werden, damit insbesondere auch Erstsemester Anträge stellen. Wie jedes Jahr müssen Studierende im 5. Fachsemester einen Leistungsnachweis erbringen.

10 **StuRa-Kooperation** Es wird an einer verstärkten Kooperation mit den Studierendenräten gearbeitet. StuRä wie StuWe wünschen ein bestmögliches Antragsergebnis für die Studierenden, insofern sollten die Beratunstätigkeiten koordiniert werden. Vertreter des BAFöG-Amtes sind in diesem Sinne auch gern bereit, die studentischen Gremien im Bereich Soziales zu besuchen.

15 **Novelle Bundesausbildungsförderungsgesetz** Bundespolitisch gibt es aktuell wenig Bewegung zur erneuten Novelle des Bundesausbildungsförderungsgesetzes, auch wenn bspw. die 21. Sozialerhebung des DSW zeigt, dass eine Studienfinanzierung kaum noch und wenn nur noch für wenige möglich ist. Im Koalitionsvertrag ist das Thema jedoch vorgesehen, so dass Hoffnung besteht, dass sich in dieser Legislatur noch Dinge bewegen und verbessern.

### A.15.3. Soziales & Beratung

20 Aus dem Bereich Soziales und Beratung wird berichtet, dass viele Beratungen zu bekannten Problemen durchgeführt wurden: Prüfungsstress, Studienfinanzierung und ähnliches. Verstärkt werden auch Seminare zu bestimmten Themen angefragt, die v.a. durch internes Personal abgedeckt werden sollen. Neu ist bspw. ein interkulturelles Seminar.

25 **Mutterschutzgesetz** Aktuell wird das Beratungsnetzwerk zum Mutterschutzgesetz eingerichtet und Informationen insbesondere für Studentinnen zusammengestellt. Netzwerk rund ums Studium - NEST Das Projekt läuft nun seit rund einem Jahr. Besonderes Interesse besteht daran, ob gerade kleinere Hochschulen Anpassung der Angebote des StuWe an ihren Hochschulalltag wünschen. Ein Flyer, der Überblick über alle Angebote des StuWe verschaffen soll, ist in Arbeit und wird vorraussichtlich zum Wintersemester angeboten werden können.

### A.15.4. Hochschulgastronomie

30 **Auswertung der Umfrage Nicht-Nutzung der Mensen (NiNuMe)** In vergangenen Gesprächsrunden mit Studierendenvertretern wurde jede einzelne Mensa auf Basis der Umfrage analysiert. Diese werden aktuell zusammengetragen und zeitnah werden konkrete Maßnahmen zur Verbesserung des Mensaangebots abgeleitet und nochmals mit den Studierendenvertretern rückgekoppelt.

**Vegane und vegetarische Angebote** Die Küchenleiter:innen-Runde des StuWe arbeitet weiterhin an einer Ausweitung der veganen Angebote und Rezeptsammlung, da sich auch an den Essenszahlen ein anhaltendes Interesse der Studierenden erkennen lässt. Insbesondere wird auch geprüft, welche vegetarischen Gerichte sich leicht in vegane abändern lassen. Konkret gab es Klagen angesichts des Angebotes in der Stimmgabel, der Sportsbar Wu1 und der Abendversorgung. Das StuWe wird dem nachgehen.

**Neue Mensa und Bierstube** Die Neue Mensa (Mensa Bergstraße) wird im Herbst planmäßig in den Rohbau gehen. Zur Wiederbelebung der beliebten Bierstube wird dringend um Input durch Studierendenclubs und StuRä gebeten, um ein gemeinsames Betriebskonzept auf die Beine stellen zu können. Ein wichtiger Aspekt ist dabei der Kulturbetrieb, da es sich nicht um eine reine Kneipe handeln soll und kann.

### A.15.5. Wohnen

Die Wohnheime werden zum Wintersemester wieder komplett ausgelastet, trotz sinkender Studierendenzahlen ist die Nachfrage hoch.

**Wohnheim FRITZ** Die Sanierung des Wohnheimes in der Fritz-Löffler-Straße 16 wird fortgesetzt und bis zum Beginn des Wintersemesters abgeschlossen.

**Zweitwohnungssteuer und Datenherausgabe** Im andauernden Rechtsstreit zwischen dem StuWe und der Stadt Görlitz, welche die Herausgabe aller Mieter:innen-Daten zur Nachverfolgung der Zweitwohnungssteuer gefordert hatte, erging in zweiter Instanz ein Urteil des sächsischen Oberverwaltungsgerichts im Sinne des StuWe, wonach die Datenweitergabe unzulässig ist. Das Urteil ist noch nicht öffentlich, das OVG hat jedoch bereits eine Pressemitteilung dazu herausgegeben.

Darüberhinaus führt das OVG darin aus, dass die Erhebung von Zweitwohnungssteuer von Studierenden wie sie in Görlitz geschieht, verfassungsrechtlich fraglich ist. Hier müssten ggf. die Studierendenschaften tätig werden, um mit einer Feststellungsklage dieser steuerlichen Belastung der Studierenden zu begegnen.

**Wohnheim Weißiger Höhe** Wie im Wohnheimkonzept von 2011 vorgesehen, soll das Wohnheim weiterhin veräußert werden. Konkret wird hier jedoch der Freistaat als Eigentümer der Liegenschaft tätig. Das StuWe begleitet die Vorgänge, Bewohner:innen und Studentenclub werden informiert sobald spruchreife Ergebnisse und Zeitpläne vorliegen. Tragbare Übergangsfristen für die Mieter:innen sollen sichergestellt werden. Ein Ersatz-Wohnheim wäre denkbar, allerdings müsste dies ggf. der Freistaat als Liegenschaft erwerben.





## Treffen mit Nextbike am 31. Juli 2018

### **Anwesende:**

- Daniel Duschik (Referent Mobilität)
- Christian Soyk (Referat Mobilität)
- Jonas Ninnemann (Referat Mobilität)
- David Färber (Referat Mobilität)
- Stephan Rankl (StuRa HTW)
- Jan Weschke (Student)
- Carlo Costabel (nextbike Regionalmanager Ost/Mitteldeutschland)
- Markus Hendel (Projektleiter bei der DDV Mediengruppe)

Protokoll: Jonas Ninnemann

Datum: 31.07.2018

Ort: StuRa TUD Beratungszimmer

Beginn: 9:30 Uhr

Ende: 11:40 Uhr

### **Agenda:**

- Aktueller Stand
- Standortgenauigkeit
- Radverfügbarkeit
  - Radanzahl
  - Umverteilung
- Lücken im Stationsnetz
- Situation StuWe / SIB

- Technischer Ansprechpartner
- Ausblick

## 1. Aktueller Stand

- Umfrage am Ende der Testphase (April 2019) unter allen Studierenden geplant
- Akzeptanz des Systems verbessern für positive Votum
- Starke Steigerung der Ausleihzahlen durch die Kooperation

## 2. Standortgenauigkeit

- Problem
  - Rückgabe Ungenauigkeiten an Stationen
  - Räder sind folglich an Stationen nicht auffindbar
  - Keine Sanktionen für Falsches abstellen
  - Meldung der Räder führt zu keinen Konsequenzen für vorherigen Kunden
- Gründe
  - Merken des Codes und nicht protokolliertes Ausleihen
  - Räder sind nicht lokalisierbar
- Lösungen
  - Informationen und Aufklärung durch StuRa
    - Kein Frust bei Studierenden
    - Wahrscheinlich nicht wirkungsvoll
  - Sanktionen
    - Bei Häufung falsch abgestellter Räder
    - Infos durch Nextbike via SMS
    - Zuordnung zu Kunden schwierig
    - Nachweisführung wegen Ungenauigkeit der Ortung schwer
    - Ortungsfähigkeit nur bei einem Teil der Räder

- Mehrkosten bei Nextbike z.B. durch SMS Versandt
- Je nach Anzahl der Verstöße zu Beginn Aufhebung durch Kundenservice möglich
- Ablauf
  - Informationen im August und Aufklärung über Newsletter
    - Argumentation: Verbesserung der Funktionsfähigkeit, im Sinne aller Nutzer, Kundenservice bei Problemen
  - Nach einen Monat soft Sanktionen
    - Beschwerde bei Kundenservice möglich
    - Nur bei Häufung
    - Warnung mittels SMS
  - Volle Sanktionen greifen im nächsten Semester
- Datenschutz
  - Löschung nach 48 Stunden im Vertrag
  - Carlo will Infos nachreichen

### 3. Radverfügbarkeit

- Daten
  - Auswertung der Daten ergibt maximal 530 Räder in der Stadt
  - Vertrag sind 600 in Dresden angemacht
    - Auskunft im System: 598 Räder in Dresden aktuell
  - Mehr Räder für bessere Akzeptanz
- Maßnahmen
  - Wenigste Ausleihen in den Endpunkten der DVB
  - Schließung einiger Stationen angedacht, aber Vertrag mit DVB
  - Stärkung des Campus
- Umverteilung
  - Gefühlt keine Umverteilung zum Campus
  - Anzahl der Umverteilungen - Carlo fragt nach

- Praxispartner sensibilisieren
- Sollanzahl der frequentierten Stationen anpassen
- Nachfrage übersteigt Umverteilungen
- Effektivität steigern
- Rückkopplung mit dem Service
- Belohnungen
  - Keine finanzielle Gutschrift aus technischen Gründen möglich
  - Gutschein für Nextbike zur Verwendung andere Städte möglich
- Maßnahmen
  - Effektivität Umverteilungen steigern
    - Kennzahl: Ausleihen pro Fahrrad pro Tag erhöhen
  - Zusätzliche Einheit an Technikern
    - Erhebliche Kosten für Nextbike
  - Mehr Räder für Dresden besonders Campus
- Zeitplan
  - Operation Management im April informiert
  - Treffen mit Servicepartner im September
  - Prüfung der Maßnahmen bis September
  - Beobachtung des Semesterstarts im Oktober
  - Erneutes Treffen im Oktober
  - Messbare Ergebnisse bis zur Befragung
- Akzeptanz
  - Druck auf Studentenvertreter steigt
  - Mehr Fahrräder auf dem Campus Campus
  - Anpassung an Hauptnutzer (Studenten) des Systems
  - Positives Erlebnis und Zufriedenheit schaffen
  - Für Umfrage ist Verfügbarkeit entscheidend
  - Nicht genutzte Räder verteilen

#### **4. Lücken im Stationsnetz**

---

- Probleme
  - Wohnheime am Leneplatz
  - Stadtteilzentren
- Pro neue Stationen
  - Schaffung von legalen Abstellmöglichkeiten
  - Verbesserung der Standortgenauigkeit
- Contra neue Stationen
  - Reduzierung der Radsollanzahl an anderen Stationen
    - Negativ für Verfügbarkeit
  - Schlechteres Service Intervall
- Maßnahmen
  - Verlagerung von Stationen
  - Bessere Planung der Standorte
  - Bündelung von Stationen
  - Neue Stationen eröffnen
- Zeitplan
  - Liste mit gewünschten neuen Stationen weitergegeben
  - Absprache mit Service im September
  - Feedback an StuRa im September
- Pillnitz
  - Stationen im Vertrag vorgesehen
  - Aktuell nur geringe Nutzung
  - Frequenz steigern im Binnenverkehr von Pillnitz zwischen Mensa und Busplatz

## 5. Studentenwerk

- Problem: entgeltlose Flächennutzung durch Nextbike nicht erlaubt
- Dialog seitens Nextbike mit StuWe
- Vorschläge seitens Nextbike
  - Schilder an Stationen anbringen

- Verlagerung von Stationen
- Keine Rückmeldung der betroffenen Stationen durch StuWe
- Eskalation war sehr groß gewesen, aktuell Funkstille
- Grundstücksgrenze wird vom Nutzer nicht erkannt
- Gemeinschaftliches Handeln zusammen für die Studenten sinnvoll

## 6. Technischer Ansprechpartner

- Registrierung im Mai fehlerhaft
- Lange Zeiten bei Kundenservice via Mail
- Kein direkter Kontakt mit IT, Vorsortierung der Probleme bei Nextbike nötig
- Kommunikation über Carlo
  - Bündelung der Anfragen
  - Dokumentation durch Screenshot
  - Reproduzierbarkeit des Fehlers

## 7. Ausblick

- Vertragsende nextbike – DDV im November
- Öffentliche Finanzierung bzw. Unterstützung nötig
- Mobilitätspunkte in Dresden sollen geschaffen werden
  - DVB als Betreiber der Punkte
  - DVB auch als Betreiber des Fahrradverleihsystems angedacht
- Ansprechpartner bleibt Nextbike
- DDV weiter als Medienpartner geplant

# nextbike im Semesterticket

Zwischenbericht Stand: August 2018



## nextbike im Semesterticket

- ▶ Hintergrund
- ▶ Eckdaten zum Vertrag
- ▶ Nutzungszahlen
- ▶ Ergebnisse der Umfrage von Dezember 2017
- ▶ Zusammenarbeit mit nextbike
- ▶ Ausblick





## Hintergrund

- ▶ Das Referat Mobilität entwickelt Verbesserungsvorschläge und neue Ideen zu Ausgestaltung und Umfang des studentischen Tickets und alternativen Mobilitätsformen und stellt diese zur Diskussion.
- ▶ (gemäß Beschluss StuRa-Sitzung vom 03.12.2015)
- ▶ StuRa Plenum Beschluss zur Kooperation mit nextbike am 8. Dezember 2016 (StuRa HTW: 2. Mai 2017)
- ▶ Fahrradverleihsystem als integraler Bestandteil des Semestertickets (aktuell 3 verschiedenen Verträge: VVO, SPNV Sachsen, nextbike)
- ▶ Leihfahräder als Mobilitätsergänzung zum bisherigen Angebot
- ▶ Testphase von 5 Semestern, anschließende Evaluation



## Eckdaten zum Vertrag

- ▶ Vertrag zwischen Firma nextbike und StuRa TU + StuRa HTW Dresden
- ▶ Mindestvertragslaufzeit 5 Semester, danach semesterweise kündbar
- ▶ Mindestlaufzeit: WS 2017/18 - WS 2019/20
- ▶ 2,40€ pro Studierenden jedes Semester
- ▶ Erste 60 min je Fahrt in Dresden und Leipzig kostenfrei
- ▶ 600 Räder in Dresden, knapp 20 zusätzliche Stationen
- ▶ Flächen des SIB an der TU Dresden werden derzeit mit Zustimmung des Rektorats für Stationen genutzt (kein Nutzungsvertrag)
- ▶ Flächen des SIB an Wohnheimen und Mensen dürfen nicht für Stationen genutzt werden
- ▶ Referat plant Umfrage zur Fortführung des Fahrradverleihsystems vor Ende der Mindestlaufzeit



## Nutzungszahlen

- ▶ Registrierungen TU + HTW: 13.474, ca. 30% aller Berechtigten
- ▶ ca. 80% aller Fahrten in Dresden mit Semesterticket-Tarif
- ▶ 96% der Semesterticket-Fahrten in Dresden, 4% in Leipzig
- ▶ Durchschnittliche Ausleihzeit von 13min für Ausleihen <1h
- ▶ Daraus durchschnittliche Entfernung geschätzte von 3,3km



## Nutzungszahlen

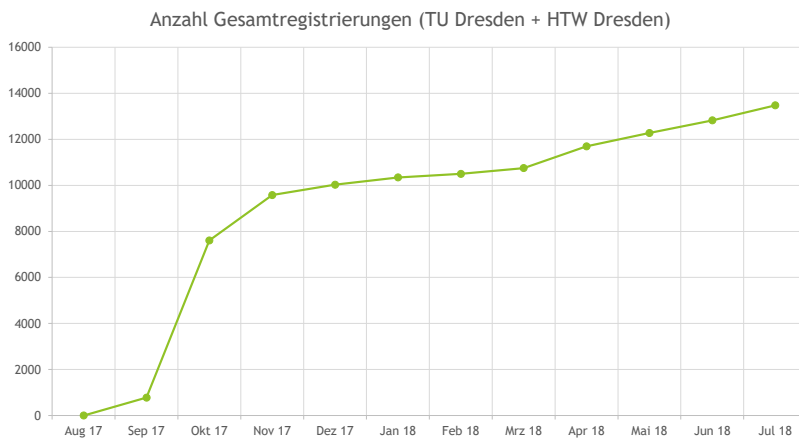

Beginn der Kooperation: HTW September 2017, TU Oktober 2017



## Ausleihzahlen

Übersicht Juli 2018					
	Kleinsten Tageswert	Größter Tageswert	Durchschnittstag	Ausleihen gesamt	Ausleihen mit Semesterticket
Dresden	768	1571	1203	37.301	29.663
Leipzig	-	-	-	-	1081
Berlin *	-	-	-	-	182
Weitere Städte *					161

\*nicht im Semesterticket enthalten



## Nutzungszahlen



- ▶ Stundenraster TU Dresden klar erkennbar
- ▶ Häufig Nutzung von und zur Uni



## Ausleihzahlen

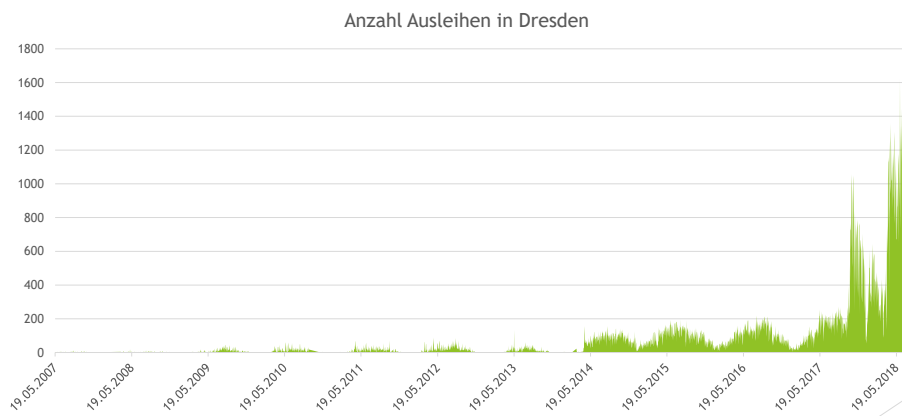

Beginn der Kooperation: HTW September 2017, TU Oktober 2017



## Ausleihzahlen

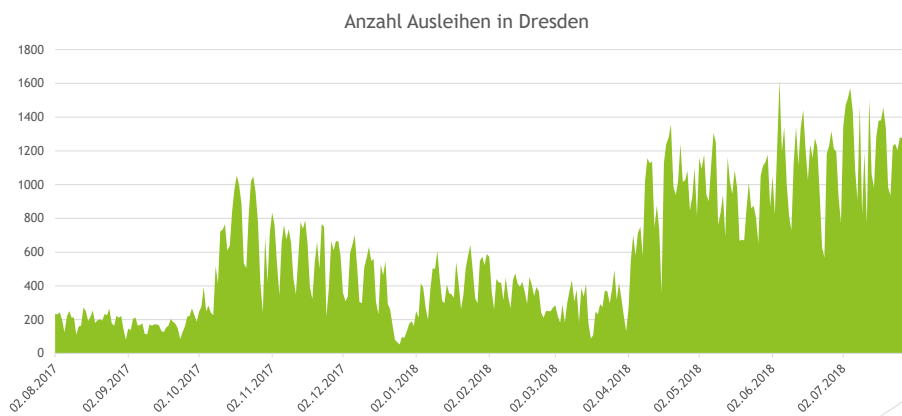

Beginn der Kooperation: HTW September 2017, TU Oktober 2017



## Ausleihen im Juli 2018 pro Station\*

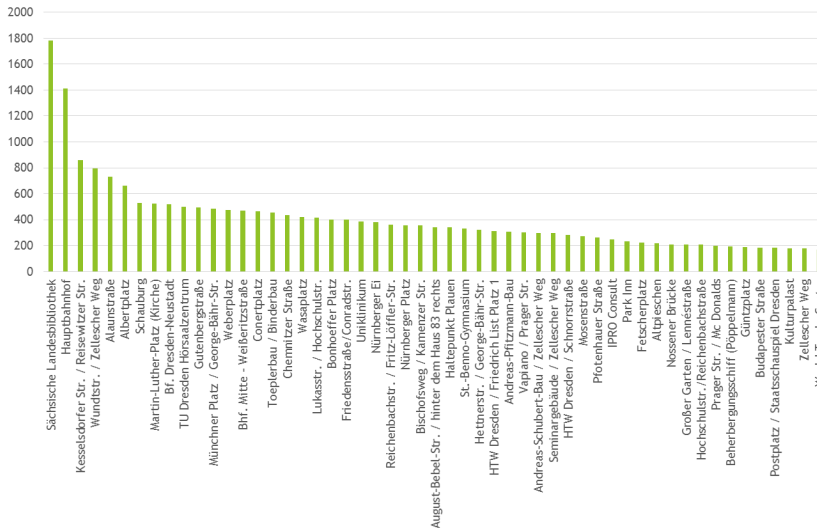

\*nicht alle Stationen aufgeführt

## Aktuelle Probleme

- ▶ Radverfügbarkeit auf dem Campus
- ▶ Radverfügbarkeit in der Nähe der Wohnheime
- ▶ Fehlende Stationen in Gebieten mit hoher studentischer Nutzung
- ▶ Radauffindbarkeit vor Ort
- ▶ Teilweise schlechter Radzustand (falscher Schlosscode, platter Reifen, durchgerosteter Korb, ...)
- ▶ System ist aktuell nicht für alle Studierenden so nutzbar, wie ursprünglich geplant!



## Aktuelle Situation (23.08.2018 18:24)

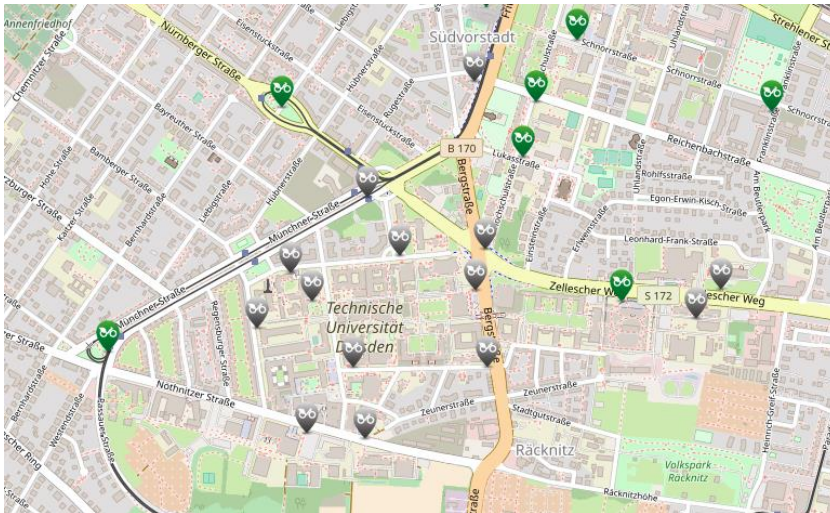

## Radverfügbarkeit

Wie oft konntest du trotz Fahrtwunsch kein Fahrrad ausleihen, da die Stationen leer waren?

	Stadt	Campus	Wohnheim
maximal 10% - es war (fast) immer ein Fahrrad vorhanden	49%	30%	35%
11-30%	27%	23%	21%
31-50%	13%	20%	17%
51-70%	6%	14%	11%
71-90%	3%	7%	6%
über 90% - es war (fast) nie ein Fahrrad vorhanden	2%	6%	9%
N=	818	816	290

Umfrage vom 07.12.2017 unter allen studentischen Nutzern. Etwa 1000 Teilnehmer



## Zufriedenheit

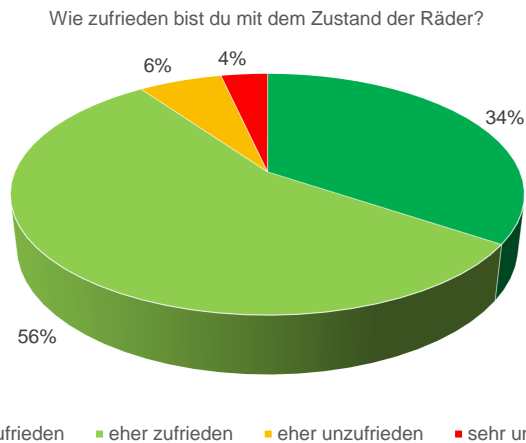

Umfrage vom 07.12.2017 unter allen studentischen Nutzern. Etwa 1000 Teilnehmer



## Häufigste Nennung für zusätzliche Stationen

- Straßburger Platz: 18x
- Bischofsplatz (S-Bahn): 18x
- Rathaus Plauen: 12x
- Universitätsklinikum: 9x
- Reichenbachstraße / Gutzkowstraße (Wohnheim): 8x
- Cottaer Straße (Haltestelle): 8x
- Bautzner Straße / Rothenburger Straße: 8x
- Malterstraße (Haltestelle): 8x
- Louisenstraße / Königsbrücker Straße: 7x
- Bünaustraße: 6x
- Wohnheim Gret-Palucca-Straße / Lenneplatz: 5x

Umfrage vom 07.12.2017 unter allen studentischen Nutzern. Etwa 1000 Teilnehmer



## Sonstige Kommentare

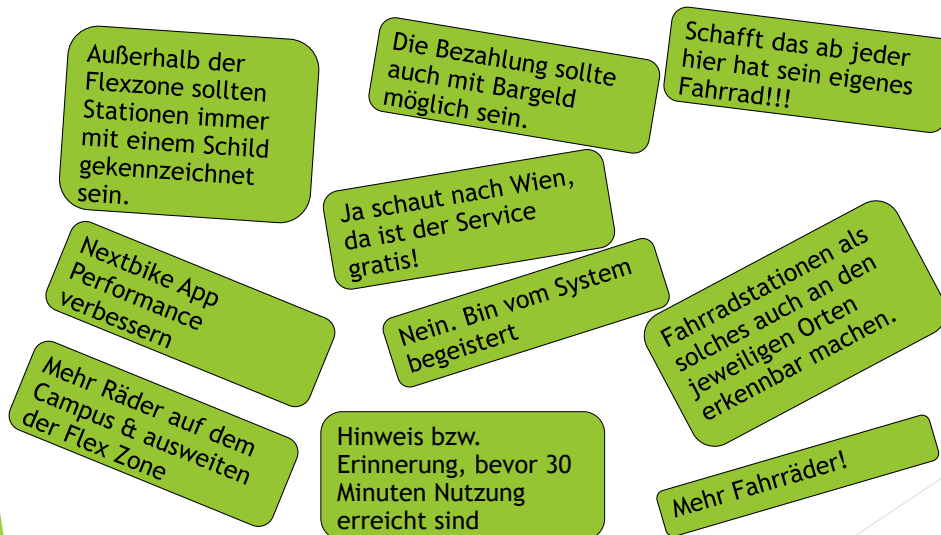

Umfrage vom 07.12.2017 unter allen studentischen Nutzern. Etwa 1000 Teilnehmer



## Zusammenarbeit mit nextbike

- ▶ Hohe Motivation zu Beginn
- ▶ Inzwischen dritter Ansprechpartner bei nextbike, teilweise überfordert und zu viele andere Aufgaben
- ▶ Anfang April Treffen zwischen StuRa TU, StuRa HTW und neuem Ansprechpartner
- ▶ Ursprünglich für Herbst geplante Marketingaktionen, wurde auf 2018 verschoben, haben aber bisher nicht stattgefunden
- ▶ Unbefriedigende Abarbeitung von Arbeitsaufträgen durch nextbike:
  - ▶ Abschnitt zum Datenschutz im Vertrag korrigieren (Herbst 2017)
  - ▶ Rückmeldung zu Stationsvorschlägen (von August 2017!)
  - ▶ Verbesserung der Radverfügbarkeit auf dem Campus und an Wohnheimen
- ▶ Erneutes Treffen mit nextbike und DDV Ende Juli: Ansprache von Problemen, Verbesserungsvorschläge werden nextbike intern besprochen





## Ausblick

- ▶ Zukunft des Dresdner Systems: Vertrag nextbike <->DDV läuft 2018 aus
- ▶ HTW Stationen in Pillnitz noch nicht eröffnet (HTW <-> nextbike)
- ▶ Radverfügbarkeit an Wohnheimen und am Campus verbessern
- ▶ Eröffnung zusätzlicher Stationen im Stadtgebiet, besonders Löbtau & Neustadt
- ▶ Marketingaktionen, Fotowettbewerb?
- ▶ Einigung mit dem StuWe bzgl. Stationen erzielen
- ▶ Evtl. Flächennutzungsvertrag SIB <-> nextbike
- ▶ Gutachten von nextbike zu möglichen Vergabeverfahren fertig
- ▶ Umfrage zur Fortführung des Fahrradverleihsystems: April/Mai 2019
- ▶ Vertrag kündigen/fortführen, Neuausschreibung



Vielen Dank für die Aufmerksamkeit!

Studentenrat der TU Dresden  
Referat Mobilität  
Daniel Duschik  
ticket@stura.tu-dresden.de

### **A.18. Mix aus P180823-01 und P180823-06 von IYSSE**

5 Der StuRa der TU Dresden verurteilt sämtliche Aktionen und Angriffe rassistischer oder nationalistischer Gruppierungen, insbesondere der Identitären Bewegung (IB), auf dem Campus der TU Dresden. Dies schließt insbesondere das Stören von Veranstaltungen, wie zuletzt die der IYSSE im Juli, und das Verbreiten von rassistischen, sexistischen und nationalistischen Botschaften mittels Flyer, Plakaten und Aufklebern mit ein.

10 Die rechten Aufmärsche in Chemnitz und damit einhergehender Angriffe auf Journalisten und Menschen muslimischen und jüdischen Glaubens haben gezeigt, wie wichtig es ist sich rechtsradikalen Tendenzen grundsätzlich entgegenzustellen.

Anknüpfend an die Stellungnahme der Landesrektorenkonferenz Sachsen fordern wir die Universitätsleitung auf, strafrechtlich gegen die Angreifer der IB vorzugehen. Rechtsextreme Gruppierungen und ihre Angriffe haben keinen Platz an der Universität.

## Bisherige Studiengänge

<u>Organisationseinheit</u>	<u>Studienfach/ angestrebter Abschluss</u>	<u>Status</u>	<u>IDM- Nummer</u>	<u>Plan-FSR</u>
Fakultät Architektur	Architektur (Dipl)		13	Architektur/Landschaftsarchitektur
	Denkmalpflege und Stadtentwicklung (Ma)		935	Architektur/Landschaftsarchitektur
	Landschaftsarchitektur (Ba, Ma)		93	Architektur/Landschaftsarchitektur
Fakultät Bauingenieurwesen	ACCESS		787	Bauingenieurwesen
	Bauingenieurwesen		17	Bauingenieurwesen
Fakultät Biologie	Biologie		26	Biologie
	Bachelor of Science	namentliche Änderung in MBBT	26	Biologie
	Master of Science		26	Biologie
	Molekulare Biotechnologie (Ba)	auslaufend	282	Biologie
	Molekulare Biologie und Biotechnologie	Einführung WS 18/18		Biologie
CMCB	Molecular Bioengineering (Ma)		937	CMCB
	Nanobiophysics (Ma)		987	CMCB
	Regenerative Biology and Medicine (Ma)		841	CMCB
Fakultät Chemie und Lebensmittelchemie	Chemie (Ba, Ma)		32	Chemie und Lebensmittelchemie
	Lebensmittelchemie (Stex)		96	Chemie und Lebensmittelchemie
Fakultät Eul	Elektrotechnik		48	Elektrotechnik
	Diplom		48	
	Master	auslaufend	48	
	Informationssystemtechnik (Dipl)		823	Elektrotechnik
	Mechatronik (Dipl)		380	Elektrotechnik
	Nanoelectronic Systems (Ma)		AB6	Elektrotechnik
	Regenerative Energiesysteme (Dipl)		AC3	Elektrotechnik
Fakultät Erziehungswissenschaften	Childhood research and education - Kindheitsforschung (Ma)	auslaufend	988	Sozialpädagogik/Erziehungswissenschaften
	Erziehungswissenschaft/ Sozialpädagogik (Dipl)	auslaufend	245	Sozialpädagogik/Erziehungswissenschaften
	Erziehungswissenschaften		809	Sozialpädagogik/Erziehungswissenschaften
	Sozialpädagogik (Ma)		939	Sozialpädagogik/Erziehungswissenschaften
	Sozialpädagogik, Sozialarbeit und Wohlfahrtswissenschaften (Ba)		802	Sozialpädagogik/Erziehungswissenschaften
	Vocational Education and Personnel Capacity Building (Ma)		992	Sozialpädagogik/Erziehungswissenschaften
	Weiterbildungsforschung und Organisationsentwicklung (Ma)		792	Sozialpädagogik/Erziehungswissenschaften
IHI Zittau	Biodiversity and Collection Management (Ma)		B3A	IHI Zittau
	Biotechnologie und Angewandte Ökologie (Ma)		989	IHI Zittau
	Business Ethics und CSR-Management (Ma)		A09	IHI Zittau
	Ecosystem Services (Ma)		B90	IHI Zittau
	Internationales Management (Ma)		767	IHI Zittau
	Projektmanagement (Ma)	auslaufend	AF2	IHI Zittau

Fakultät Informatik	<b>Computational Logic (Ma)</b>		797	Informatik
	<b>Computational Science and Engineering (Ma)</b>		83B	Informatik
	<b>Distributed Systems Engineering (Ma)</b>		9CA	Informatik
	<b>Informatik (Ba, Ma, Dipl)</b>		79	Informatik
	<b>Medieninformatik</b>		121	Informatik
	Bachelor of Science		121	Informatik
	Diplom	auslaufend	121	Informatik
Master of Science		121	Informatik	
Juristische Fakultät	<b>Intellectual Property Law (Ma)</b>		9D6, B8B	Jura
	<b>Law in Context (Ba)</b>	auslaufend	997	Jura
	<b>Rechtswissenschaft (Stex)</b>	auslaufend	135	Jura
	<b>Wirtschaft und Recht (Ma)</b>	auslaufend	971	Jura
	<b>Wirtschaftsrecht (Ma)</b>		42	Jura
Fakultät Erziehungswissenschaften	<b>Allgemeinbildende Schulen (Ba)</b>	auslaufend	995	Allgemeinbildende Schulen
	<b>Lehramt an Grundschulen (Stex)</b>		AE6	Allgemeinbildende Schulen
	<b>Lehramt an Mittelschulen (Stex)</b>		AE7	Allgemeinbildende Schulen
	Master of Education	auslaufend	AE7	Allgemeinbildende Schulen
	Staatsexamen		AE7	Allgemeinbildende Schulen
	<b>Höheres Lehramt an Gymnasien (Stex)</b>		776	Allgemeinbildende Schulen
	Master of Education	auslaufend	776	Allgemeinbildende Schulen
	Staatsexamen		776	Allgemeinbildende Schulen
	<b>Erziehungswissenschaft / Sozialpädagogik (Dipl)</b>		B17, 612, 245, 809	Sozialpädagogik/Erziehungswissenschaften
	<b>Sozialpädagogik (Ma)</b>		939	Sozialpädagogik/Erziehungswissenschaften
	<b>Sozialpädagogik, Sozialarbeit und Wohlfahrtswissenschaften (Ba)</b>		802	Sozialpädagogik/Erziehungswissenschaften
	<b>Vocational Education and Personnel Capacity Building (Ma)</b>		992	Berufspädagogik
	<b>Berufliche Bildung (Ba)</b>	auslaufend	994	Berufspädagogik
	<b>Berufliche Bildung - Reformmodell (Ba, Stex)</b>	auslaufend	ACF	Berufspädagogik
	<b>Weiterbildungsforschung und Organisationsentwicklung (Ma)</b>		792	Berufspädagogik
<b>Höheres Lehramt an berufsbildenden Schulen</b>		777	Berufspädagogik	
Master of Education	auslaufend	777	Berufspädagogik	
Staatsexamen		777	Berufspädagogik	
Fakultät Maschinenwesen	<b>Chemieingenieurwesen (Dipl)</b>	auslaufend	931	Maschinenwesen
	<b>Holz- und Faserwerkstofftechnik (Zertifikat)</b>	auslaufend	82	Maschinenwesen
	<b>Maschinenbau (Ba, Dipl)</b>		104	Maschinenwesen
	<b>Textil- und Konfektionstechnik (Ma)</b>		865	Maschinenwesen
	<b>Verfahrenstechnik (Dipl, Zertifikat)</b>	auslaufend	226	Maschinenwesen
	<b>Verfahrenstechnik und Naturstofftechnik (Ba, Dipl)</b>		AEA	Maschinenwesen
	<b>Werkstoffwissenschaft (Ba, Dipl)</b>		177	Maschinenwesen
Fakultät Mathematik	<b>Mathematik</b>		105	Mathematik
	Bachelor of Science		105	Mathematik
	Diplom	auslaufend	105	Mathematik
	Master of Science		105	Mathematik
	<b>Technomathematik</b>		118	Mathematik
	Diplom	auslaufend	118	Mathematik

	Master of Science		118	Mathematik
	<b>Wirtschaftsmathematik</b>		276	Mathematik
	Diplom	auslaufend	276	Mathematik
	Master of Science		276	Mathematik
Medizinische Fakultät	<b>Gesundheitswissenschaften/ Public Health (Ma)</b>		9D7	Medizin/Zahnmedizin
	<b>Medical Radiation Sciences (Ma)</b>		9D2	Medizin/Zahnmedizin
	<b>Medizin (Stex)</b>		107	Medizin/Zahnmedizin
	<b>Zahnmedizin (Stex)</b>		185	Medizin/Zahnmedizin
Philosophische Fakultät	<b>Angewandte Medienforschung (Ma)</b>		996	Philosophische Fakultät
	<b>Antike Kulturen (Ma)</b>		9CC	Philosophische Fakultät
	<b>Evangelische Theologie (Ba)</b>		53, 544	Philosophische Fakultät
	<b>Geschichte (Ba, Ma)</b>		68	Philosophische Fakultät
	<b>Katholische Theologie</b>		86, 545	Philosophische Fakultät
	Bachelor of Arts		86, 546	Philosophische Fakultät
	Magister	auslaufend	86, 547	Philosophische Fakultät
	<b>Kommunikationswissenschaft</b>		302, 303	Philosophische Fakultät
	<b>Kunstgeschichte (Ba, Ma)</b>		92	Philosophische Fakultät
	<b>Medienforschung und Medienpraxis (Ba)</b>		930	Philosophische Fakultät
	<b>Musikwissenschaft (Ba, Ma, Magister)</b>	auslaufend	114	Philosophische Fakultät
	<b>Neuere und Neueste Geschichte (Magister)</b>	auslaufend	712	Philosophische Fakultät
	<b>Philosophie (Ba, Ma, Magister)</b>		127	Philosophische Fakultät
	<b>Politik und Verfassung (Ma)</b>		9CE	Philosophische Fakultät
	<b>Politikwissenschaft (Ba, Magister)</b>		129	Philosophische Fakultät
	<b>Soziologie</b>		149	Philosophische Fakultät
	Bachelor of Arts		149	Philosophische Fakultät
Diplom	auslaufend	149	Philosophische Fakultät	
Magister	auslaufend	149	Philosophische Fakultät	
Master of Arts		149	Philosophische Fakultät	
Fakultät Physik	<b>Organic and Molecular Electronics (Ma)</b>		AEB	Physik
	<b>Physik</b>		128	Physik
	Bachelor of Science		128	Physik
	Diplom	auslaufend	128	Physik
	Master of Science		128	Physik
Fakultät Psychologie	<b>Klinische Psychologie und Psychotherapie (Ma)</b>		B0F	Psychologie
	<b>Psychologie</b>		132	Psychologie
	Bachelor of Science		132	Psychologie
	Diplom	auslaufend	132	Psychologie
	<b>Psychologie: Cognitive-Affective Neuroscience (Ma)</b>		B11	Psychologie
	<b>Psychologie: Human Performance in Socio- Technical Systems (Ma)</b>		B12	Psychologie
<b>Psychologische Psychotherapie (Zertifikat)</b>		938	Psychologie	
	<b>Amerikanistik: Kultur-, Literatur- und Sprachwissenschaft (Magister)</b>	auslaufend	B09, B0A	Sprach- Literatur- und Kulturwissenschaften
	<b>Anglistik und Amerikanistik (Ba, Ma)</b>		737	Sprach- Literatur- und Kulturwissenschaften
	<b>Anglistik: Kultur- und Literaturwissenschaften (Magister)</b>	auslaufend	B0D, 735	Sprach- Literatur- und Kulturwissenschaften

Fakultät Sprach- Literatur- und Kulturwissenschaften	<b>Europäische Sprachen (Ma)</b>		9CD	Sprach- Literatur- und Kulturwissenschaften
	<b>Germanistik (Ba, Ma)</b>		67	Sprach- Literatur- und Kulturwissenschaften
	<b>Germanistik/ Sprachwissenschaft (Magister)</b>		740	Sprach- Literatur- und Kulturwissenschaften
	<b>Germanistik/ Deutsch als Fremdsprache (Magister)</b>		738	Sprach- Literatur- und Kulturwissenschaften
	<b>Germanistik: Literatur- und Kulturwissenschaft (Ba, Ma)</b>	auslaufend	907	Sprach- Literatur- und Kulturwissenschaften
	<b>Germanistik: Sprach- und Kulturwissenschaft (Ba, Ma)</b>	auslaufend	912	Sprach- Literatur- und Kulturwissenschaften
	<b>Geschichte (Ba)</b>		68	Sprach- Literatur- und Kulturwissenschaften
	<b>Klassische Philologie (Ba, Ma)</b>		5	Sprach- Literatur- und Kulturwissenschaften
	<b>Kunstgeschichte (Ba)</b>		92	Sprach- Literatur- und Kulturwissenschaften
	<b>Kunstgeschichte/ Musikwissenschaft (Ba)</b>	auslaufend	B55	Sprach- Literatur- und Kulturwissenschaften
	<b>Latinistik (Magister)</b>	auslaufend	732	Sprach- Literatur- und Kulturwissenschaften
	<b>Philosophie (Ba)</b>		127	Sprach- Literatur- und Kulturwissenschaften
	<b>Psychologie (Magister)</b>	auslaufend	132	Sprach- Literatur- und Kulturwissenschaften
	<b>Rechtswissenschaften (Ba)</b>		135	Sprach- Literatur- und Kulturwissenschaften
	<b>Romanistik (Ba, Ma)</b>		137	Sprach- Literatur- und Kulturwissenschaften
	<b>Romanistik/ Französisch (Ba)</b>	auslaufend	748	Sprach- Literatur- und Kulturwissenschaften
	<b>Romanistik/ Italienisch (Ba)</b>	auslaufend	749	Sprach- Literatur- und Kulturwissenschaften
	<b>Romanistik/ Spanisch (Ba)</b>	auslaufend	926	Sprach- Literatur- und Kulturwissenschaften
	<b>Romanistik/ Sprachwissenschaft (Magister)</b>	auslaufend	747	Sprach- Literatur- und Kulturwissenschaften
	<b>Slavistik</b>		146	Sprach- Literatur- und Kulturwissenschaften
	Bachelor of Arts		146	Sprach- Literatur- und Kulturwissenschaften
	Magister	auslaufend	146	Sprach- Literatur- und Kulturwissenschaften
	Master of Arts		146	Sprach- Literatur- und Kulturwissenschaften
	<b>Slavistik/ Polnisch (Ba)</b>	auslaufend	929	Sprach- Literatur- und Kulturwissenschaften
	<b>Slavistik/ Russisch (Ba)</b>	auslaufend	927	Sprach- Literatur- und Kulturwissenschaften
	<b>Slavistik/ Tschechisch (Ba)</b>	auslaufend	928	Sprach- Literatur- und Kulturwissenschaften
<b>Sprach-, Literatur- und Kulturwissenschaften (Ba, Ma)</b>		908	Sprach- Literatur- und Kulturwissenschaften	
Fakultät Umweltwissenschaften	<b>Abfallwirtschaft und Altlasten</b>		9D3	Hydrowissenschaften
	Bachelor of Science	auslaufend	9D3	Hydrowissenschaften
	Master of Science		9D3	Hydrowissenschaften
	<b>Cartography (Ma)</b>		AD4	Geowissenschaften
	<b>Forstwissenschaften (Ba, Ma)</b>		58	Forstwissenschaften
	<b>Geodäsie (Ma)</b>		171	Geowissenschaften
	<b>Geodäsie und Geoinformation (Ba)</b>		9C4	Geowissenschaften
	<b>Geographie</b>		50	Geowissenschaften
	Bachelor of Science		50	Geowissenschaften
	Diplom	auslaufend	50	Geowissenschaften
	Master of Science		50	Geowissenschaften
	<b>Geoinformationstechnologien (Ma)</b>		50	Geowissenschaften
	<b>Holztechnologie und Holzwirtschaft (Ma)</b>		75	Forstwissenschaften
	<b>Hydro Science and Engineering (Ma)</b>		932	Hydrowissenschaften
	<b>Hydrobiologie (Ma)</b>		AB6	Hydrowissenschaften
	<b>Hydrologie</b>		936	Hydrowissenschaften
	Bachelor of Science	auslaufend	936	Hydrowissenschaften
	Master of Science		936	Hydrowissenschaften
	<b>Hydrowissenschaften (Ba)</b>		B36	Hydrowissenschaften
	<b>Raumentwicklung und Naturressourcenmanagement (Ma)</b>		9D0	Geowissenschaften

	<b>Tropical Forestry (Ma)</b>		AEO	Forstwissenschaften
	<b>Tropical Forestry and Management (Ma)</b>	auslaufend	988	Forstwissenschaften
	<b>Wasserwirtschaft</b>		77	Hydrowissenschaften
	Bachelor of Science	auslaufend	77	Hydrowissenschaften
	Diplom	auslaufend	77	Hydrowissenschaften
	Master of Science		77	Hydrowissenschaften

Verkehrswissenschaften "Friedrich List"	<b>Bahnsystemingenieurwesen (Ma)</b>		9C8	Verkehrswissenschaften "Friedrich List"
	<b>Luftverkehr und Logistik (Ma)</b>		B9F	Verkehrswissenschaften "Friedrich List"
	<b>Verkehrsingenieurwesen (Dipl)</b>		89	Verkehrswissenschaften "Friedrich List"
	<b>Verkehrswirtschaft (Ba, Ma)</b>		210	Verkehrswissenschaften "Friedrich List"

Fakultät Wirtschaftswissenschaften	<b>Betriebswirtschaftslehre</b>		21	Wirtschaftswissenschaften
	Diplom	auslaufend	21	Wirtschaftswissenschaften
	Master of Science		21	Wirtschaftswissenschaften
	<b>Volkswirtschaftslehre (Ma)</b>		175	Wirtschaftswissenschaften
	<b>Wirtschaftsinformatik</b>		9D4	Wirtschaftswissenschaften
	Bachelor of Science	auslaufend	9D4	Wirtschaftswissenschaften
	Diplom		9D4	Wirtschaftswissenschaften
	Master of Science	auslaufend	9D4	Wirtschaftswissenschaften
	<b>Wirtschaftsingenieurwesen</b>		179	Wirtschaftswissenschaften
	Bachelor of Science	auslaufend	179	Wirtschaftswissenschaften
	Diplom		179	Wirtschaftswissenschaften
	Master of Science	auslaufend	179	Wirtschaftswissenschaften
	<b>Wirtschaftspädagogik (Ba, Ma)</b>		181	Wirtschaftswissenschaften
	<b>Wirtschaftswissenschaften (Ba)</b>		184	Wirtschaftswissenschaften

ZIS	<b>Internationale Beziehungen (Ba, Ma)</b>		774, B8C	Jura
-----	--	--	----------	------

Einzurichtende Studiengänge WS 18/19

Fakultät Informatik	<b>Computational Modeling and Simulation (Ma)</b>	neu	???	Informatik (?)
---------------------	---	-----	-----	----------------

## Bisherige Studiengänge

<u>Organisationseinheit</u>	<u>Studienfach/ angestrebter Abschluss</u>	<u>Status</u>	<u>IDM- Nummer</u>	<u>Plan-FSR</u>
Fakultät Architektur	Architektur (Dipl)		13	Architektur/Landschaftsarchitektur
	Denkmalpflege und Stadtentwicklung (Ma)		935	Architektur/Landschaftsarchitektur
	Landschaftsarchitektur (Ba, Ma)		93	Architektur/Landschaftsarchitektur
Fakultät Bauingenieurwesen	ACCESS		787	Bauingenieurwesen
	Bauingenieurwesen		17	Bauingenieurwesen
Fakultät Biologie	Biologie		26	Biologie
	Bachelor of Science	namentliche Änderung in MBBT	26	Biologie
	Master of Science		26	Biologie
	Molekulare Biotechnologie (Ba)	auslaufend	282	Biologie
	Molekulare Biologie und Biotechnologie	Einführung WS 18/18		Biologie
CMCB	Molecular Bioengineering (Ma)		937	CMCB
	Nanobiophysics (Ma)		987	CMCB
	Regenerative Biology and Medicine (Ma)		841	CMCB
Fakultät Chemie und Lebensmittelchemie	Chemie (Ba, Ma)		32	Chemie und Lebensmittelchemie
	Lebensmittelchemie (Stex)		96	Chemie und Lebensmittelchemie
Fakultät Eul	Elektrotechnik		48	Elektrotechnik
	Diplom		48	
	Master	auslaufend	48	
	Informationssystemtechnik (Dipl)		823	Elektrotechnik
	Mechatronik (Dipl)		380	Elektrotechnik
	Nanoelectronic Systems (Ma)		AB6	Elektrotechnik
	Regenerative Energiesysteme (Dipl)		AC3	Elektrotechnik
Fakultät Erziehungswissenschaften	Childhood research and education - Kindheitsforschung (Ma)	auslaufend	988	Sozialpädagogik/Erziehungswissenschaften
	Erziehungswissenschaft/ Sozialpädagogik (Dipl)	auslaufend	245	Sozialpädagogik/Erziehungswissenschaften
	Erziehungswissenschaften		809	Sozialpädagogik/Erziehungswissenschaften
	Sozialpädagogik (Ma)		939	Sozialpädagogik/Erziehungswissenschaften
	Erziehungswissenschaft / Sozialpädagogik (Dipl)		B17, 612, 245, 809	Sozialpädagogik/Erziehungswissenschaften
	Sozialpädagogik, Sozialarbeit und Wohlfahrtswissenschaften (Ba)		802	Sozialpädagogik/Erziehungswissenschaften
	Vocational Education and Personnel Capacity Building (Ma)		992	Berufspädagogik
	Sozialpädagogik, Sozialarbeit und Wohlfahrtswissenschaften (Ba)		802	Sozialpädagogik/Erziehungswissenschaften
	Weiterbildungsforschung und Organisationsentwicklung (Ma)		792	Sozialpädagogik/Erziehungswissenschaften
IHI Zittau	Biodiversity and Collection Management (Ma)		B3A	IHI Zittau
	Biotechnologie und Angewandte Ökologie (Ma)		989	IHI Zittau
	Business Ethics und CSR-Management (Ma)		A09	IHI Zittau
	Ecosystem Services (Ma)		B90	IHI Zittau



	<b>Internationales Management (Ma)</b>		767	IHI Zittau
	<b>Projektmanagement (Ma)</b>	auslaufend	AF2	IHI Zittau
Fakultät Informatik	<b>Computational Logic (Ma)</b>		797	Informatik
	<b>Computational Science and Engineering (Ma)</b>		B3B	Informatik
	<b>Distributed Systems Engineering (Ma)</b>		9CA	Informatik
	<b>Informatik (Ba, Ma, Dipl)</b>		79	Informatik
	<b>Medieninformatik</b>		121	Informatik
	Bachelor of Science		121	Informatik
	Diplom	auslaufend	121	Informatik
	Master of Science		121	Informatik
Juristische Fakultät	<b>Intellectual Property Law (Ma)</b>		9D6, B8B	Jura
	<b>Law in Context (Ba)</b>	auslaufend	997	Jura
	<b>Rechtswissenschaft (Stex)</b>	auslaufend	135	Jura
	<b>Wirtschaft und Recht (Ma)</b>	auslaufend	971	Jura
	<b>Wirtschaftsrecht (Ma)</b>		42	Jura
Lehramtsstudiengänge	<b>Allgemeinbildende Schulen (Ba)</b>	auslaufend	995	Allgemeinbildende Schulen
	<b>Lehramt an Grundschulen (Stex)</b>		AE6	Allgemeinbildende Schulen
	<b>Lehramt an Mittelschulen (Stex)</b>		AE7	Allgemeinbildende Schulen
	Master of Education	auslaufend	AE7	Allgemeinbildende Schulen
	Staatsexamen		AE7	Allgemeinbildende Schulen
	<b>Höheres Lehramt an Gymnasien (Stex)</b>		776	Allgemeinbildende Schulen
	Master of Education	auslaufend	776	Allgemeinbildende Schulen
	Staatsexamen		776	Allgemeinbildende Schulen
	<b>Berufliche Bildung (Ba)</b>	auslaufend	994	Berufspädagogik
	<b>Berufliche Bildung - Reformmodell (Ba, Stex)</b>	auslaufend	ACF	Berufspädagogik
	<b>Weiterbildungsforschung und Organisationsentwicklung (Ma)</b>		792	Berufspädagogik
	<b>Höheres Lehramt an berufsbildenden Schulen</b>		777	Berufspädagogik
	Master of Education	auslaufend	777	Berufspädagogik
Staatsexamen		777	Berufspädagogik	
Fakultät Maschinenwesen	<b>Chemieingenieurwesen (Dipl)</b>	auslaufend	931	Maschinenwesen
	<b>Holz- und Faserwerkstofftechnik (Zertifikat)</b>	auslaufend	82	Maschinenwesen
	<b>Maschinenbau (Ba, Dipl)</b>		104	Maschinenwesen
	<b>Textil- und Konfektionstechnik (Ma)</b>		865	Maschinenwesen
	<b>Verfahrenstechnik (Dipl, Zertifikat)</b>	auslaufend	226	Maschinenwesen
	<b>Verfahrenstechnik und Naturstofftechnik (Ba, Dipl)</b>		AEA	Maschinenwesen
	<b>Werkstoffwissenschaft (Ba, Dipl)</b>		177	Maschinenwesen
Fakultät Mathematik	<b>Mathematik</b>		105	Mathematik
	Bachelor of Science		105	Mathematik
	Diplom	auslaufend	105	Mathematik
	Master of Science		105	Mathematik
	<b>Technomathematik</b>		118	Mathematik
	Diplom	auslaufend	118	Mathematik
	Master of Science		118	Mathematik
	<b>Wirtschaftsmathematik</b>		276	Mathematik
	Diplom	auslaufend	276	Mathematik
Master of Science		276	Mathematik	

Medizinische Fakultät	<b>Gesundheitswissenschaften/ Public Health (Ma)</b>		9D7	Medizin/Zahnmedizin
	<b>Medical Radiation Sciences (Ma)</b>		9D2	Medizin/Zahnmedizin
	<b>Medizin (Stex)</b>		107	Medizin/Zahnmedizin
	<b>Zahnmedizin (Stex)</b>		185	Medizin/Zahnmedizin
Philosophische Fakultät	<b>Angewandte Medienforschung (Ma)</b>		996	Philosophische Fakultät
	<b>Antike Kulturen (Ma)</b>		9CC	Philosophische Fakultät
	<b>Evangelische Theologie (Ba)</b>		53, 544	Philosophische Fakultät
	<b>Geschichte (Ba, Ma)</b>		68	Philosophische Fakultät
	<b>Katholische Theologie</b>		86, 545	Philosophische Fakultät
	Bachelor of Arts		86, 546	Philosophische Fakultät
	Magister	auslaufend	86, 547	Philosophische Fakultät
	<b>Kommunikationswissenschaft</b>		302, 303	Philosophische Fakultät
	<b>Kunstgeschichte (Ba, Ma)</b>		92	Philosophische Fakultät
	<b>Medienforschung und Medienpraxis (Ba)</b>		930	Philosophische Fakultät
	<b>Musikwissenschaft (Ba, Ma, Magister)</b>	auslaufend	114	Philosophische Fakultät
	<b>Neuere und Neueste Geschichte (Magister)</b>	auslaufend	712	Philosophische Fakultät
	<b>Philosophie (Ba, Ma, Magister)</b>		127	Philosophische Fakultät
	<b>Politik und Verfassung (Ma)</b>		9CE	Philosophische Fakultät
	<b>Politikwissenschaft (Ba, Magister)</b>		129	Philosophische Fakultät
	<b>Soziologie</b>		149	Philosophische Fakultät
	Bachelor of Arts		149	Philosophische Fakultät
Diplom	auslaufend	149	Philosophische Fakultät	
Magister	auslaufend	149	Philosophische Fakultät	
Master of Arts		149	Philosophische Fakultät	
Fakultät Physik	<b>Organic and Molecular Electronics (Ma)</b>		AEB	Physik
	<b>Physik</b>		128	Physik
	Bachelor of Science		128	Physik
	Diplom	auslaufend	128	Physik
	Master of Science		128	Physik
Fakultät Psychologie	<b>Klinische Psychologie und Psychotherapie (Ma)</b>		B0F	Psychologie
	<b>Psychologie</b>		132	Psychologie
	Bachelor of Science		132	Psychologie
	Diplom	auslaufend	132	Psychologie
	<b>Psychologie: Cognitive-Affective Neuroscience (Ma)</b>		B11	Psychologie
	<b>Psychologie: Human Performance in Socio- Technical Systems (Ma)</b>		B12	Psychologie
	<b>Psychologische Psychotherapie (Zertifikat)</b>		938	Psychologie
	<b>Amerikanistik: Kultur-, Literatur- und Sprachwissenschaft (Magister)</b>	auslaufend	B09, B0A	Sprach- Literatur- und Kulturwissenschaften
	<b>Anglistik und Amerikanistik (Ba, Ma)</b>		737	Sprach- Literatur- und Kulturwissenschaften
	<b>Anglistik: Kultur- und Literaturwissenschaften (Magister)</b>	auslaufend	B0D, 735	Sprach- Literatur- und Kulturwissenschaften
	<b>Europäische Sprachen (Ma)</b>		9CD	Sprach- Literatur- und Kulturwissenschaften
	<b>Germanistik (Ba, Ma)</b>		67	Sprach- Literatur- und Kulturwissenschaften
	<b>Germanistik/ Sprachwissenschaft (Magister)</b>		740	Sprach- Literatur- und Kulturwissenschaften
	<b>Germanistik/ Deutsch als Fremdsprache (Magister)</b>		738	Sprach- Literatur- und Kulturwissenschaften
	<b>Germanistik: Literatur- und Kulturwissenschaft (Ba, Ma)</b>	auslaufend	907	Sprach- Literatur- und Kulturwissenschaften
	<b>Germanistik: Sprach- und Kulturwissenschaft (Ba, Ma)</b>	auslaufend	912	Sprach- Literatur- und Kulturwissenschaften
	<b>Geschichte (Ba)</b>		68	Sprach- Literatur- und Kulturwissenschaften

Fakultät Sprach- Literatur- und Kulturwissenschaften	<b>Klassische Philologie (Ba, Ma)</b>		5	Sprach- Literatur- und Kulturwissenschaften
	<b>Kunstgeschichte (Ba)</b>		92	Sprach- Literatur- und Kulturwissenschaften
	<b>Kunstgeschichte/ Musikwissenschaft (Ba)</b>	auslaufend	B55	Sprach- Literatur- und Kulturwissenschaften
	<b>Latinistik (Magister)</b>	auslaufend	732	Sprach- Literatur- und Kulturwissenschaften
	<b>Philosophie (Ba)</b>		127	Sprach- Literatur- und Kulturwissenschaften
	<b>Psychologie (Magister)</b>	auslaufend	132	Sprach- Literatur- und Kulturwissenschaften
	<b>Rechtswissenschaften (Ba)</b>		135	Sprach- Literatur- und Kulturwissenschaften
	<b>Romanistik (Ba, Ma)</b>		137	Sprach- Literatur- und Kulturwissenschaften
	<b>Romanistik/ Französisch (Ba)</b>	auslaufend	748	Sprach- Literatur- und Kulturwissenschaften
	<b>Romanistik/ Italienisch (Ba)</b>	auslaufend	749	Sprach- Literatur- und Kulturwissenschaften
	<b>Romanistik/ Spanisch (Ba)</b>	auslaufend	926	Sprach- Literatur- und Kulturwissenschaften
	<b>Romanistik/ Sprachwissenschaft (Magister)</b>	auslaufend	747	Sprach- Literatur- und Kulturwissenschaften
	<b>Slavistik</b>		146	Sprach- Literatur- und Kulturwissenschaften
	Bachelor of Arts		146	Sprach- Literatur- und Kulturwissenschaften
	Magister	auslaufend	146	Sprach- Literatur- und Kulturwissenschaften
	Master of Arts		146	Sprach- Literatur- und Kulturwissenschaften
	<b>Slavistik/ Polnisch (Ba)</b>	auslaufend	929	Sprach- Literatur- und Kulturwissenschaften
	<b>Slavistik/ Russisch (Ba)</b>	auslaufend	927	Sprach- Literatur- und Kulturwissenschaften
	<b>Slavistik/ Tschechisch (Ba)</b>	auslaufend	928	Sprach- Literatur- und Kulturwissenschaften
	<b>Sprach-, Literatur- und Kulturwissenschaften (Ba, Ma)</b>		908	Sprach- Literatur- und Kulturwissenschaften
Fakultät Umweltwissenschaften	<b>Abfallwirtschaft und Altlasten</b>		9D3	Hydrowissenschaften
	Bachelor of Science	auslaufend	9D3	Hydrowissenschaften
	Master of Science		9D3	Hydrowissenschaften
	<b>Cartography (Ma)</b>		AD4	Geowissenschaften
	<b>Forstwissenschaften (Ba, Ma)</b>		58	Forstwissenschaften
	<b>Geodäsie (Ma)</b>		171	Geowissenschaften
	<b>Geodäsie und Geoinformation (Ba)</b>		9C4	Geowissenschaften
	<b>Geographie</b>		50	Geowissenschaften
	Bachelor of Science		50	Geowissenschaften
	Diplom	auslaufend	50	Geowissenschaften
	Master of Science		50	Geowissenschaften
	<b>Geoinformationstechnologien (Ma)</b>		50	Geowissenschaften
	<b>Holztechnologie und Holzwirtschaft (Ma)</b>		75	Forstwissenschaften
	<b>Hydro Science and Engineering (Ma)</b>		932	Hydrowissenschaften
	<b>Hydrobiologie (Ma)</b>		AB6	Hydrowissenschaften
	<b>Hydrologie</b>		936	Hydrowissenschaften
	Bachelor of Science	auslaufend	936	Hydrowissenschaften
	Master of Science		936	Hydrowissenschaften
	<b>Hydrowissenschaften (Ba)</b>		B36	Hydrowissenschaften
	<b>Raumentwicklung und Naturressourcenmanagement (Ma)</b>		9D0	Geowissenschaften
	<b>Tropical Forestry (Ma)</b>		AEO	Forstwissenschaften
	<b>Tropical Forestry and Management (Ma)</b>	auslaufend	988	Forstwissenschaften
	<b>Wasserwirtschaft</b>		77	Hydrowissenschaften
	Bachelor of Science	auslaufend	77	Hydrowissenschaften
	Diplom	auslaufend	77	Hydrowissenschaften
	Master of Science		77	Hydrowissenschaften
	Verkehrswissenschaften "Friedrich List"	<b>Bahnsystemingenieurwesen (Ma)</b>		9C8
<b>Luftverkehr und Logistik (Ma)</b>			B9F	Verkehrswissenschaften "Friedrich List"
<b>Verkehringenieurwesen (Dipl)</b>			89	Verkehrswissenschaften "Friedrich List"

	<b>Verkehrswirtschaft (Ba, Ma)</b>		210	Verkehrswissenschaften "Friedrich List"
Fakultät Wirtschaftswissenschaften	<b>Betriebswirtschaftslehre</b>		21	Wirtschaftswissenschaften
	Diplom	auslaufend	21	Wirtschaftswissenschaften
	Master of Science		21	Wirtschaftswissenschaften
	<b>Volkswirtschaftslehre (Ma)</b>		175	Wirtschaftswissenschaften
	<b>Wirtschaftsinformatik</b>		9D4	Wirtschaftswissenschaften
	Bachelor of Science	auslaufend	9D4	Wirtschaftswissenschaften
	Diplom		9D4	Wirtschaftswissenschaften
	Master of Science	auslaufend	9D4	Wirtschaftswissenschaften
	<b>Wirtschaftsingenieurwesen</b>		179	Wirtschaftswissenschaften
	Bachelor of Science	auslaufend	179	Wirtschaftswissenschaften
	Diplom		179	Wirtschaftswissenschaften
	Master of Science	auslaufend	179	Wirtschaftswissenschaften
	<b>Wirtschaftspädagogik (Ba, Ma)</b>		181	Wirtschaftswissenschaften
	<b>Wirtschaftswissenschaften (Ba)</b>		184	Wirtschaftswissenschaften
ZIS	<b>Internationale Beziehungen (Ba, Ma)</b>		774, B8C	Jura
<b>Einzurichtende Studiengänge WS 18/19</b>				
Fakultät Informatik	<b>Computational Modeling and Simulation (Ma)</b>	neu	???	Informatik (?)

neu

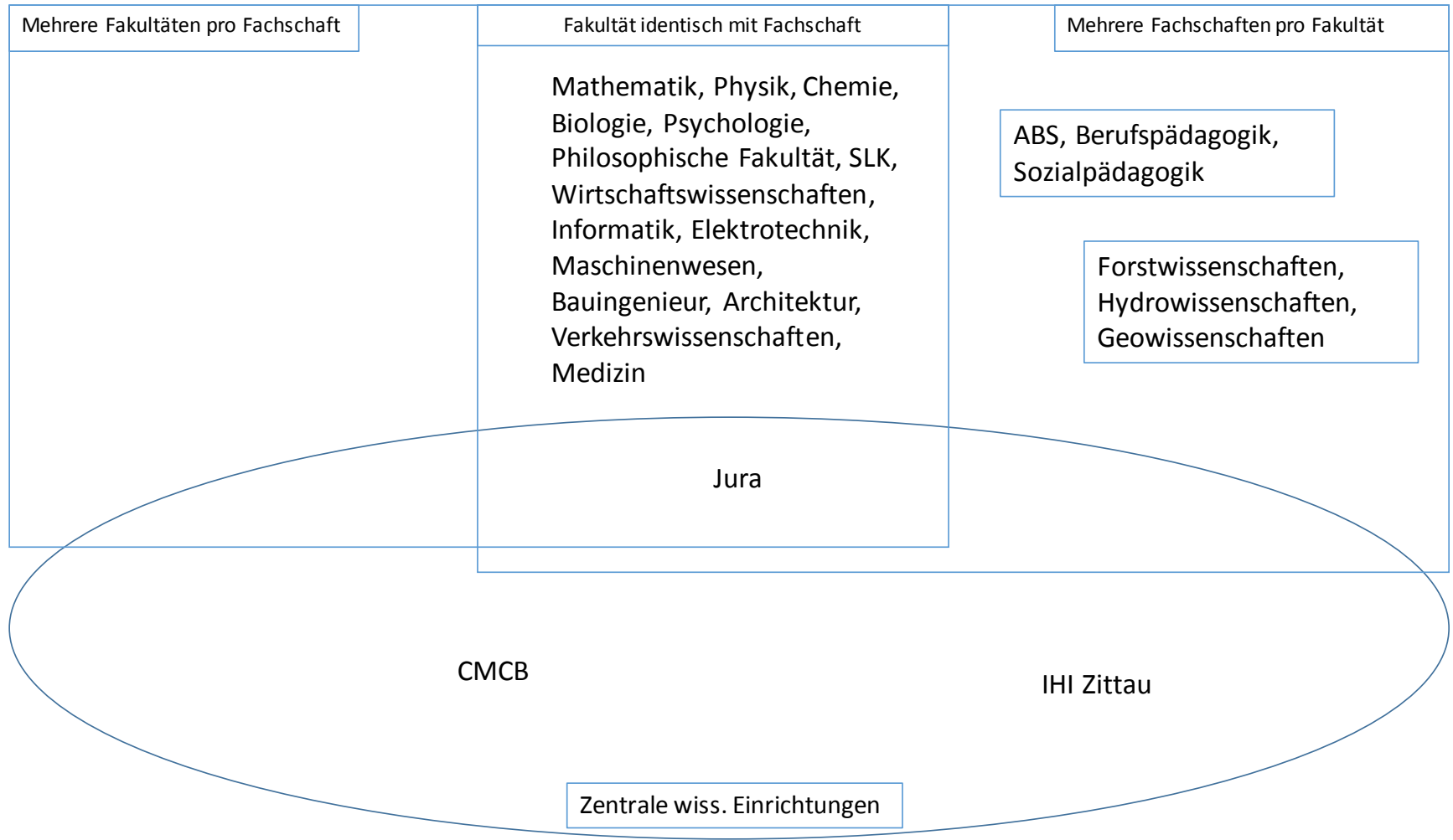

# Konzept zu einem möglichen Wahltermin zum Sommersemester

15. August 2018

## **Zusammenfassung**

In den letzten Jahren hat sich immer öfter gezeigt, dass der Wahltermin der Hochschulwahlen und der Fachschaftsratswahlen einige Probleme bezüglich der Fristen bereitet. Vor allem in den letzten 2 Jahren resultierten aus dem Zeitpunkt der Wahlen und den daraus hervorgehenden Fristen massive Probleme für das Immatrikulationsamt und die Studierendenvertretung. Durch die Rückmeldungsfristen und die Immatrikulationszeiten ist es dem Immatrikulationsamt erst sehr spät möglich, die Verzeichnisse zu erstellen. Deswegen war es in den letzten Jahren zum Teil erst kurz vor der Wahl und damit knapp rechtzeitig, zum Teil aber auch während der Wahl und damit mit massiven Engpässen möglich, die Verzeichnisse zu prüfen, zu korrigieren und in einem Maße zu überarbeiten, welche einen geregelten und geordneten Wahlablauf sehr erschwerten. Zudem hat der Wahlausschuss der Studierenden jedes Jahr das Problem, die Fachschaften zum Einhalten der Fristen zu bewegen, da bei diesen im entsprechenden Zeitraum vor allem die Einführung der Erstsemester:innen und der allgemeine Semesterstart zu Engpässen führen. Da dies keine einmalig auftretenden oder leicht zu behebbende Probleme sind und die Fristen im Wintersemester nicht anders gelegt werden können, sollte eine Lösung gefunden werden, die die Fristwahrung dauerhaft sicher stellt. Im Folgenden wird ein Konzept aufgezeigt, mit dem die Wahlen im Sommersemester stattfinden könnten.

## **1 Ein möglicher Aufbau**

Im Folgenden soll ein möglicher Ablauf der Wahlen im Sommersemester präsentiert werden. Die Fristen sind dabei möglichst wagen gehalten, da hier mehrere Freiheiten herrschen. Ein Ablauf in diesem Zeitraum scheint aber in Bezug auf die Fristen und auf den weiteren Verlauf nach Veröffentlichung der Ergebnisse am besten geeignet und ähnelt auch in seiner Struktur sehr dem Ablauf der Wahlen im Wintersemester, so dass das Konzept nahezu gänzlich übertragbar ist.

Wahlausschreibung	Ende Januar - Beginn der vorlesungsfreien Zeit
Einreichung Wahlvorschläge	Anfang bis Mitte April - Beginn des Sommersemesters
Kandidatenbekanntgabe	Mitte bis Ende April
Antrag auf Briefwahl	Mitte bis Ende April
Einsicht des Wählerverzeichnisses	Mitte bis Ende April
Wahlzeitraum	Mitte Mai
Bekanntgabe der Ergebnisse	Mitte bis Ende Mai

## 2 Vorteile des Systems

### Fristen

Die Umlegung in das Sommersemester würde den Fachschaften die Möglichkeit geben, sich ausreichend auf die Wahlen vorzubereiten. Sollte die Wahl wirklich schon Ende Februar ausgeschrieben werden, sind vor allem knapp 2 Monate Zeit, in denen die Kandidaten sich bewerben können und die Fachschaften mit der Organisation der Wahl beginnen können. Da die vorlesungsfreie Zeit vor dem Sommersemester auch sehr viel kürzer ist, als die vorlesungsfreie Zeit vor dem Wintersemester ist es deutlich wahrscheinlicher, dass die Fachschaften sich effizient vorbereiten, ohne zeitliche Engpässe zu haben. Es könnte allerdings passieren, dass gerade dieser lange Zeitraum dazu beiträgt, dass einige Fristen vergessen werden. Hier würde aber der Wahlausschuss des Studierendenrates dazu beitragen, dass dies nicht passiert.

### Wählerverzeichnisse

Nach letztjähriger Aussage des Immatrikulationsamtes zu einer potentiellen Fertigstellung der Wählerverzeichnisse vor der Wahl wurde klar, dass mit dieser Fertigstellung erst Mitte bis Ende Oktober gerechnet werden kann. Dies liegt vor allem daran, dass erst Mitte Oktober ein Überblick über die immatrikulierten Studierenden besteht. Da im Sommersemester zum einen weniger Studierende neu immatrikuliert werden und zum anderen die Rückmeldung leichter abzusehen ist, sollte dies im Sommersemester weniger Probleme bereiten. Dadurch sind die Wahlverzeichnisse womöglich früher fertigzustellen. Dies ermöglicht sowohl der zuständigen Stelle im Rektorat als auch dem Wahlausschuss des Studierendenrates genügend Zeit, um die Daten zu überprüfen.

### Wahlordnung

Die derzeitige Wahlordnung regelt nicht, dass die Wahlen im Wintersemester stattfinden müssen. Die Fristen sind demnach komplett auf Wahlen im Sommersemester übertragbar. Dieses Konzept ermöglicht also das Umgehen der zur Zeit existierenden Probleme ohne eine Ordnungsänderung zu erfordern.

### 3 Änderungszeitpunkt

Ein sehr geeigneter Zeitpunkt für die Änderungen wäre vermutlich die Wahl 20/21. In dem Jahr würden nur die Studierendenvertreter:innen gewählt werden, was die kleinstmögliche Wähler:innenmenge für allgemeine Hochschulwahlen derzeit darstellt. Dies würde eine Testphase für eine relativ kleine Testgruppe ermöglichen und falls das System nicht funktioniert, könnte recht konsequenzfrei wieder auf Wahlen im Wintersemester umgestiegen werden. Außerdem haben dann die zuständigen Wahlausschüsse 2 Jahre Zeit, ein funktionsfähiges System zu erarbeiten, welches sich sowohl auf die Fachschaftsratswahlen als auch auf die allgemeinen Hochschulwahlen übertragen lässt.

### 4 Fazit

Eine Verschiebung der Wahlen in das Sommersemester würde einige der derzeitigen Probleme der Hochschulwahlen gut lösen können ohne gleichzeitig eine Änderung an den derzeitigen Ordnungen oder am geprüften Ablauf vorzunehmen. Es würde vor allem die studentischen Hochschulwahlen sehr viel einfacher machen ohne die Wahlen für die Mitarbeiter:innen zu verkomplizieren. Dies ist vor allem für die Fachschaften eine große Erleichterung, da es ihnen derzeit sehr schwerfällt, ausreichend Wahlhelfer:innen für die Wahl bereit zu stellen. So stellt das vorliegende Konzept eine Erleichterung der derzeitigen Zustände für die Studenten dar ohne die allgemeinen Wahlen zu behindern.

In der Vergangenheit hat es sich sehr bewährt, dass die Wahlen der Fachschaftsräte zusammen mit den Wahlen der Hochschule stattfinden, da dies die Wahlbeteiligung steigert und die Durchführung erleichtert. Es wäre daher zum Vorteil aller, wenn solch eine Änderung zusammen von der Hochschule und dem Studierendenrat angestrebt wird.



# Konzept zu elektronischen Wählerverzeichnissen

15. August 2018

## **Zusammenfassung**

Die derzeitige Verfahrensweise sieht eine Erstellung von zwei Wahlverzeichnissen vor, welche getrennt ausgedruckt werden. Eines betrifft dabei die Wahlen der Hochschulgremien, das andere die Wahlen der Fachschaftsräte. Nicht nur verbraucht dieses Verfahren eine Unmenge an Papier, welches nach der Wahl auf Grund von Datenschutzvorgaben vernichtet werden muss und somit ein zusätzlichen Aufwand erzeugt und die Umwelt belastet, auch stellt es ein erhöhtes Arbeitsaufkommen für das Immatrikulationsamt sowie die betreffenden Ausschüsse dar. Die Erstellung zweier zu bearbeitender Listen ist auch dadurch ein erhöhter Arbeitsaufwand, da die Daten größtenteils nur für die Studierenden zusammengestellt und meist von diesen bearbeitet werden. Zudem ergibt sich durch zwei Wahlverzeichnisse der doppelte Prüfaufwand, da bis jetzt sowohl Frau Büst als auch der Wahlleiter des Studierendenrates die Listen auf Korrektheit prüfen mussten. Im Folgenden soll ein Konzept präsentiert werden, welches den Arbeitsaufwand nach Ansicht des Wahlausschusses des StuRa minimieren würde.

## **1 Ein möglicher Aufbau**

Vom Immatrikulationsamt werden die Wählerverzeichnisse nach dem gewünschten Muster in einem geeigneten Format (beispielsweise XLSX oder CSV) erstellt und verschlüsselt an die betreffenden Wahlgremien geschickt. Diese Dateien werden dann in eine Datenbank eingepflegt, welche auf Servern des ZIH gespeichert wird. Das ZIH bietet dafür ein physisches Server-Hosting an. Um einen Zugang zu den Daten möglich zu machen, wird ein Webinterface geschrieben. Damit die Wahlhelfer:innen nur auf die Daten zugreifen können, die ihren Stand und ihre Fachschaft betreffen, erhält jede:r einen persönlichen Zugangscode. Mithilfe der Daten werden die Wahldokumente nach dem bereits üblichen Verfahren ausgegeben. Nach Abschluss des Wahlvorgangs haben die Wahlhelfer:innen die Möglichkeit, Kreuze für die abgegebenen Stimmzettel zu setzen und damit den Abschluss des Wahlvorgangs zu markieren. Die Ergebnisausgabe kann nach der Wahl durch die Wahlgremien kontrolliert werden.

## 2 Vorteile des Systems

### Übersichtlichkeit

Der bisherige Wahlablauf ist für die Wahlhelfer:innen recht umständlich. Aufgrund des derzeitigen Konzeptes muss die wählende Person in zwei verschiedenen Listen gesucht und ihr Wahlverhalten abgekreuzt werden. Nicht nur führt es häufig zu Irritationen, dass die Listen nicht zwangsläufig identische Daten enthalten, es führt auch dazu, dass zu Wahlstoßzeiten vermehrt Fehler auftreten. Diese Fehler werden durch das neue Konzept minimiert, da der gewünschte Name und weitere notwendige Daten auf der Website eingegeben werden und diese dann für die entsprechende Person angezeigt werden können. Hier hat im optimalen Fall der Abstimmungsausschuss die Möglichkeit, direkt das Abstimmungsverhalten anzukreuzen. Das wäre vor allem zu Stoßzeiten eine gute Maßnahme gegen oben genannte Probleme.

### Auszählung

Anschließend an den ersten Punkt schafft das Verfahren auch eine bessere Möglichkeit, die Auszählung geregelter und kontrollierter zu gestalten. Bei derzeitigen Auszählungen können verschiedene Verfahrensfehler auftreten, die größtenteils menschlichen Versagen zuzuschreiben sind. Vor allem führt aber die Zählung der Kreuze beim Wahlverhalten besonders bei Fachschaften und Fakultäten mit besonders hoher Wahlbeteiligung dazu, dass mehrmals überprüft werden muss, ob die Summe tatsächlich der Realität entspricht. Vor allem bei Fachschaften mit über 1000 Wählenden ist das Verfahren fehleranfällig. Durch die Eintragung in eine Datenbank ermöglicht das obige Verfahren während und nach der Wahl eine zuverlässige und unmittelbare Abfrage der genauen Zahl abgegebener Stimmen.

### Prüfbarkeit und Korrektur

Ursprünglich erhielten der Studierendenrat und die Hochschule nach Erstellung der Verzeichnisse eine ausgedruckte Version. Diese musste nach Eingang per Hand geprüft werden. In den letzten Jahren wurde intern die Einigung getroffen, dass dem Wahlausschuss des StuRa schon im Vorfeld digitale Versionen zur Verfügung gestellt werden. Dies vereinfachte den Prüfaufwand und die Korrektur stark. Das elektronische Wählerverzeichnis ermöglicht, dass die Listen allgemein nur noch digital weitergereicht werden. Dies stellt zum einen für das Immatrikulationsamt eine Minimierung des Arbeitsaufwands dar und erlaubt zum anderen den verantwortlichen Gremien, die gefundenen Fehler direkt in die Listen einzupflegen, ohne Änderungen per Hand zu machen oder neue Listen auszudrucken.

### 3 Mögliche Probleme des Systems

#### Netzwerkverfügbarkeit

Zwar ist die eduroam-Abdeckung der Uni sehr gut, allerdings kann es in einigen Situationen dazu kommen, dass in Stoßzeiten die vorhandenen WLAN Accesspoints überlastet sind oder die Verfügbarkeit ob der unüblichen Position von Wahlständen, beispielsweise in Treppenhäusern zu wünschen übrig lässt. Hier muss in Zusammenarbeit mit dem ZIH eine Lösung gefunden werden.

#### Datenschutz

Der digitale Zugang auf das Wählerverzeichnis von privat genutzten Geräten stellt andere Anforderungen an die Datensicherheit als Aktenordner. Hier muss in enger Zusammenarbeit mit den Datenschutzbeauftragten der Universität und der Studierendenschaft ein gangbares Konzept entwickelt werden. Da dies im Zusammenhang mit elektronischen Wahlen jedoch unsausweichlich ansteht, sehen wir hier eine willkommene Möglichkeit, Erfahrung zu sammeln.

### 4 Änderungszeitpunkt

Für dieses Konzept wird wahrscheinlich eine längere Einführungszeit notwendig sein. Zum einen müssen zunächst die Datenbank und die Website umgesetzt und mehrfach überprüft sowie zum anderen das Verfahren datenschutzrechtlich kontrolliert werden. Ein Planungszeitraum von 2 Jahren ist dafür vermutlich sinnvoll. Dieser Zeitraum ermöglicht es, das Verfahren an kleinen Wahlen (z.B. die Wahl 2020/2021) zu testen und seinen Erfolg sicherzustellen.

### 5 Fazit

Das vorgeschlagene Konzept stellt in vielen Fällen eine Erleichterung der notwendigen Arbeit für die beteiligten Parteien dar. In Absprache mit dem Immatrikulationsamt fallen Druckerarbeiten weg, wodurch das Verfahren alle zuständigen Stellen entlastet. Das Konzept kann jedoch nur zum Erfolg führen, wenn Studierenderrat und Hochschule eng miteinander kooperieren.



## Finanzantrag An den StuRa TU Dresden

**Angaben zum:zur Antragsteller:in**

Name, Vorname

Straße, Nr.

Z, Ort

E-Mail-Adresse

Telefonnummer

**Zahlungsmodalitäten (Überweisung an)**

Kreditinstitut

IBAN

BIC

Kontoinhaber:in

**Angaben zum Antrag**

Gruppenname

Antragsgegenstand

Betrag   Ausfallbürgschaft

Antragstext, Kostenaufstellung und Begründung bitte per Mail an [finanzantrag@stura.tu-dresden.de](mailto:finanzantrag@stura.tu-dresden.de) (direkt in den E-Mail-Text, nicht in den Anhang).  
 Alle Ausgaben sowie Aufträge im Namen und auf Rechnung der Studierendenschaft bedürfen der vorherigen Anmeldung bei der Geschäftsleitung Finanzen. Genehmigte und nicht abgerufene Finanzanträge verfallen 4 Monate nach Bewilligung.  
 Die Auszahlung erfolgt nach vollständiger Abrechnung und Einreichung der Originalbelege im Servicebüro.

Datum  Unterschrift

vom StuRa auszufüllen

**Genehmigung** Datum

StuRa

Geschäftsführung Sitzungsleitung

Förderausschuss Protokollant:in

AG:

**Berechtigung für rechtgeschäftliche Erklärungen (§13 GrO) (nur für StuRa-interne Anträge)**

Die unter Antragsteller:in genannte Person und  ist/sind berechtigt im Rahmen dieses Finanzantrags rechtsgeschäftliche Erklärungen im Namen des StuRa einzugehen.

Datum  Geschäftsführer:in

Datum  weitere Person nach §13 Abs. (2) GrO

**Anweisung** GF Finanzen

Konto  Betrag

**Überweisung erfolgt** Finanzreferent:in



**Kurze Beschreibung des Antragsgegenstandes** (Veranstaltung/Honorar/Material/Teilnehmer:innenzahl/...)

Bei fehlenden Platz bitte Beiblätter anfügen. Anzahl Beiblätter:

Kondome als Werbemittel auf StuRa-Veranstaltungen. Da durch die ESE viele StuRa Goodies verteilt wurden, brauchen wir Nachschub.

**Wo verbleibt das übrig gebliebene Material** (privat/Schenkung/StuRa/FSR/...)

StuRa

Besteht die Möglichkeit das StuRa-Logo zu publizieren?

**Sonstiges** (Bemerkungen zur Zahlungsweise, Vorschläge zur weiteren Zusammenarbeit, etc.)

Lutz Thies [RF ÖA] wird als Mit Antragsteller aufgeführt

**Angaben zu den entstehenden Ausgaben** (Auch Kosten angeben, die den StuRa nicht betreffen)

Betrag [€]	Verwendungszweck
3000	Kondome - präferiert: S&S Promotions // Durex Natural Kondom // 64uno Kondombriefchen
3.000,00 €	Summe Ausgaben

**Angaben zu den entstehenden Einnahmen** (Auch Erträge angeben, die den StuRa nicht betreffen)

Betrag [€]	Quelle
3000	StuRa
3.000,00 €	Summe Einnahmen

**Summe der Ausgaben und Einnahmen sollen gleich sein!**

Datum  Unterschrift

Wir würden uns freuen, wenn Ihr auch den Evaluationsbogen für vom StuRa geförderte Veranstaltungen (zu finden auf unserer Homepage, im Service-Büro oder bei dem:der Referent:in für Service und Förderpolitik) ausfüllen und uns zukommen lassen könntet.



0351 /

StuRa TU Dresden  
Herrn Alexander Busch  
George-Bähr-Straße 1e  
01069 Dresden

15.10.2018 / AW

## Angebot Nr.: 178792

Sehr geehrter Herr Busch,  
wir bedanken uns für Ihre Anfrage. Unser Angebot hat eine Gültigkeit von 4 Wochen:

Stück	Artikelnr.	Artikelbezeichnung	Preis	Gesamt
5000		Durex Natural Kondom / 64uno Kondombriefchen	0,48	2400,00
		Druck (1 Design) in Farbe 4c CMYK auf der gesamten Außenseite - Gebrauchsanweisung in 1 Farbe schwarz in innen gedruckt		
5000		Alternativ Pasante Naturelle Kondom / 64uno Kondombriefchen	0,29	1450,00
1	FRACHT	an eine Adresse in Deutschland (Privatzustellung/Expressversand/Gesonderte Anlieferbedienungen oder Versand in Randbezirke/Inselgruppen teurer)	45,90	45,90

Zahlbar ohne Abzug nach Erhalt der Rechnung  
Lieferung erfolgt ab Werk, exkl. Versand-, Verpackungskosten.

Preise in EUR/Stück oder angegebener Einheit, zzgl. MwSt, vorbehaltlich unserer endgültigen Bestätigung.

Wir bedanken uns für Ihre Anfrage und würden uns freuen, Ihren Auftrag ausführen zu dürfen.

Mit freundlichen Grüßen aus München  
SandS Promotional Products GmbH

100.000+ Werbeartikel & Werbemittel günstig mit Logo bedruckt

- [Taschen & Textilien](#)
- [Büro & Schreibgeräte](#)
- [Küche & Zuhause](#)
- [Lebensmittel](#)
- [Technik & Auto](#)
- [Outdoor & Sport](#)
- [Hygiene](#)
- [Weihnachtswelt](#)
- [Klassiker & Bestseller](#)
- [Saison und Event](#)
- [Werbeartikel nach Zielgruppe](#)
- [Ökologische Produkte](#)
- [Marken](#)

[Startseite](#) > [Klassiker & Bestseller](#) > [Streuartikel](#) > [Kondome](#) > **Kondom Custom Pouch (Briefchen)**

Artikelnummer: 577-003-3

**Produkt hier konfigurieren**



**ab 0,66 €** zzgl. MwSt. 19%

Preise **inkl.** Werbeanbringung

**Werbeanbringung** ⓘ

Gedruckt und förmiger Beutel ▼

**Menge**

5000 ↻

**Mengenrabatt** ⓘ

<b>Muster</b>	<b>1.250</b>	<b>2.500</b>	<b>5.000</b>	<b>&gt; 7.576</b>
0,90 €	0,900 €	0,710 €	0,660 €	Anfrage



Kondom Briefchen für bis zu zwei Kondome, Kondom mit Gleitmittel oder anderen Kombinationen.

**Ihr Preis**

**Artikelpreis** 5000 x 0,66 €

Gedruckt und förmiger Beutel **inkl.**

Einrichtungskosten 1 x 55,00 €

Datencheck & Korrekturabzug **inkl.**

**Gesamtbetrag: 3.355,00 €**

Stückpreis inkl. Druck: 0,67 €

zzgl. MwSt. 19%

Versandkosten Deutschland gratis  
alternative Veredelungen auf Anfrage

[In den Warenkorb](#)

[Muster bestellen](#)

[Individuelles Angebot](#)

[Auf die Merkliste](#)

**Lieferzeit:**

Mit Werbeanbringung:  
Lieferung voraussichtlich bis **13.11.2018** bei Druckfreigabe.

*(Zwischenverkauf vorbehalten  
Lieferzeit gilt innerhalb Deutschlands.  
Bei Sendungen ins EU-Ausland verlängert sich um 2-3 Werktage.)*

persönliche Beratung kostenlos

**Zuletzt angesehene Produkte**



<b>Produktdetails</b>	<b>Werbeanbringung</b>	<b>Lieferzeit</b>	<b>Direkt-Import</b>														
<p>Die Kondom Briefchen Custom sind eine Verpackung aus Karton und können, wie die Kondom Briefchen XL, beidseitig bedruckt werden. In die etwas größere Verpackung passen bis zu zwei Kondome. Neben Kondomen kann man auch Gleitmittel zum Kondom geben, zwei Gleitmittel oder ein Kondom mit kleinem Flyer in die Kondom Briefchen Custom geben. Die Kombinationsmöglichkeiten zahlreich. Ein auffallender Werbeartikel, welches sich für unterschiedliche Anlässe, wie Veranstaltungen, Messen oder Mailings eignet.</p> <p>Die Kondom Briefchen Custom macht neugierig und zieht damit die besondere Aufmerksamkeit Ihrer Zielgruppe auf sich!</p> <p>Kondom Briefchen Custom sind mit dem Kondom Classic oder Kondom Classic Budget kombinierbar. (Nebenkosten)</p> <table border="1" style="width: 100%; border-collapse: collapse;"> <tr><td><b>Artikelnummer</b></td><td>577-003-3</td></tr> <tr><td><b>Abmessungen</b></td><td>92 x 144,5 mm</td></tr> <tr><td><b>Druckverfahren</b></td><td>Gedruckt und förmiger Beutel</td></tr> <tr><td><b>Druckfläche</b></td><td>92 x 144,5 mm</td></tr> <tr><td><b>Lieferzeit</b></td><td>ca. 3-4 Wochen</td></tr> <tr><td><b>Herkunftsland</b></td><td>NL</td></tr> <tr><td><b>Mindestbestellmenge:</b></td><td>1250</td></tr> </table> <p>Aufgrund stetiger Updates der Produktpalette kann es zu Abweichungen bei Preisen und Produktinformationen kommen. Alle Produktpreise verstehen sich in der Regel ohne Werbeanbringungskosten. Preise für Direktimport erhalten Sie auf Anfrage.</p>				<b>Artikelnummer</b>	577-003-3	<b>Abmessungen</b>	92 x 144,5 mm	<b>Druckverfahren</b>	Gedruckt und förmiger Beutel	<b>Druckfläche</b>	92 x 144,5 mm	<b>Lieferzeit</b>	ca. 3-4 Wochen	<b>Herkunftsland</b>	NL	<b>Mindestbestellmenge:</b>	1250
<b>Artikelnummer</b>	577-003-3																
<b>Abmessungen</b>	92 x 144,5 mm																
<b>Druckverfahren</b>	Gedruckt und förmiger Beutel																
<b>Druckfläche</b>	92 x 144,5 mm																
<b>Lieferzeit</b>	ca. 3-4 Wochen																
<b>Herkunftsland</b>	NL																
<b>Mindestbestellmenge:</b>	1250																

[Dieses Produkt finden Sie in folgenden Kategorien](#)

- > [Ausgefallen & Kreativ](#)
- > [Kondome](#)
- > [Event Werbeartikel](#)
- > [Jubiläum](#)
- > [Promotion & Merchandise](#)

## Ähnliche Produkte



**Kondom Wrapper**

ab 0,40 €



**Schlüsselanhänger FLIRT**

ab 0,51 €



**Kondom Cup Doming**

ab 1,00 €



**MyKit Festival Plus**

ab 3,38 €



**MiniKit Festival**

ab 1,74 €



**Schlüsselanhänge Kondombox**

ab 0,55 €



Online-Angebot vom 14.10.2018, gültig bis 14.10.2018

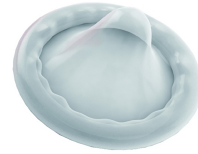

Bezeichnung	Artikel-Nr.	Einzelpreis	Menge	Gesamt
Kondome	127769	0,69 €	5000	3.450,00 €
Offset 4-farbig				inkl.

**Summe 3.450,00 €\***

Farbe: weiß  
 Länge/Höhe/Breite: 6,50cm/6,50cm/0,50cm  
 Gewicht: 6g  
 Verpackungseinheit: 1  
 Mindestmenge: 1000  
 EAN: 4055227146921  
 Zahlart: Vorkasse abzgl. 2% Skonto zzgl. Versandkosten  
 Lieferung: Erfolgt ab Werk ca. 40 Werktagen nach Auftragsklarheit (vorbehaltlich Prüfung der Druckdaten).

Auf Basis dieses Angebotes beauftragen wir:

**X**

Datum / Firmenstempel / Unterschrift

**Fragen & Wünsche:** TEL 040 2788 201-0 (Mo. - Fr. 08:00 - 18:00 Uhr)  
 MAIL service@giffits.de  
**Faxantwort an:** FAX 040 2788 201-79

\*Preise zzgl. gesetzl. USt. | Dieses Angebot ist gültig für Industrie, Handel, Gewerbe und Vereine. Entsprechend behalten wir uns den Zwischenverkauf vor. | Es gelten unsere Allgemeinen Geschäftsbedingungen.



## Finanzantrag

An den StuRa TU Dresden

### Angaben zum:zur Antragsteller:in

Name, Vorname

PLZ, C

E-Mail-Adresse

Telefonnummer

### Zahlungsmodalitäten (Überweisung an)

Kreditinstitut

IBAN

BIC

Kontoinhaber:in

### Angaben zum Antrag

Gruppenname

Antragsgegenstand

Betrag   Ausfallbürgschaft

Antragstext, Kostenaufstellung und Begründung bitte per Mail an [finanzantrag@stura.tu-dresden.de](mailto:finanzantrag@stura.tu-dresden.de) (direkt in den E-Mail-Text, nicht in den Anhang).

Alle Ausgaben sowie Aufträge im Namen und auf Rechnung der Studierendenschaft bedürfen der vorherigen Anmeldung bei der Geschäftsleitung Finanzen. Genehmigte und nicht abgerufene Finanzanträge verfallen 4 Monate nach Bewilligung.

Die Auszahlung erfolgt nach vollständiger Abrechnung und Einreichung der Originalbelege im Servicebüro.

Datum

Unterschrift

vom StuRa auszufüllen

### Genehmigung

Datum

StuRa

Geschäftsführung

Sitzungsleitung

Förderausschuss

Protokollant:in

AG:

### Berechtigung für rechtsgeschäftliche Erklärungen (§13 GrO) (nur für StuRa-interne Anträge)

Die unter Antragsteller:in genannte Person und  ist/sind berechtigt im Rahmen dieses Finanzantrags rechtsgeschäftliche Erklärungen im Namen des StuRa einzugehen.

Datum

Geschäftsführer:in

Datum

weitere Person nach §13 Abs. (2) GrO

### Anweisung

GF Finanzen

Konto

Betrag

### Überweisung erfolgt

Finanzreferent:in



**Kurze Beschreibung des Antragsgegenstandes** (Veranstaltung/Honorar/Material/Teilnehmer:innenzahl/...)

Bei fehlenden Platz bitte Beiblätter anfügen. Anzahl Beiblätter:

Finanzierung einer Wahlkampagne des StuRa, um möglichst viele Studierende über die Wahlen zu informieren und zum Wählen zu motivieren.  
Da sich ggf. im Laufe der Woche noch einzelne Positionen verändern können, werden hier stets die aktuellsten Versionen veröffentlicht und Veränderungen gekennzeichnet: <https://stura.link/ahl>

**Wo verbleibt das übrig gebliebene Material** (privat/Schenkung/StuRa/FSR/...)

StuRa

Besteht die Möglichkeit das StuRa-Logo zu publizieren?

**Sonstiges** (Bemerkungen zur Zahlungsweise, Vorschläge zur weiteren Zusammenarbeit, etc.)

Lutz Thies [RF ÖA] als Mit Antragsteller vermerken

**Angaben zu den entstehenden Ausgaben** (Auch Kosten angeben, die den StuRa nicht betreffen)

Betrag [€]	Verwendungszweck
554,98 €	Print
800,00 €	Gimmicks
2295,00 €	Groß-Werbung
349,98 €	Sonstiges
<b>3.999,96 €</b>	<b>Summe Ausgaben</b>

**Angaben zu den entstehenden Einnahmen** (Auch Erträge angeben, die den StuRa nicht betreffen)

Betrag [€]	Quelle
3999,96 €	StuRa
<b>3.999,96 €</b>	<b>Summe Einnahmen</b>

**Summe der Ausgaben und Einnahmen sollen gleich sein!**

Datum  Unterschrift

Wir würden uns freuen, wenn Ihr auch den Evaluationsbogen für vom StuRa geförderte Veranstaltungen (zu finden auf unserer Homepage, im Service-Büro oder bei dem:der Referent:in für Service und Förderpolitik) ausfüllen und uns zukommen lassen könntet.

 **ONLINEPRINTERS**

Sehr geehrte Damen und Herren,

wir freuen uns Ihnen folgendes Produkt anbieten zu können. In der untenstehenden Aufstellung werden Ihnen das gewählte Papier, die gewünschte Auflage sowie alle weiteren Zusatzoptionen angezeigt.

Informationen zu den einzelnen Positionen finden Sie beim gewünschten Produkt durch Klicken auf den "i"-Button.

## MEHRFACHPACK PLAKATE, DIN-A1

<b>Papier:</b>	100 g/m <sup>2</sup> Bilderdruck	<b>€ 312,77</b>
<b>Motive:</b>	04 Versionen	
<b>Auflage:</b>	25	
<b>Ausführung</b>	glänzend gestrichen	
<b>Falzung</b>	keine Falzung	
<b>Datencheck</b>	ohne Datencheck	
<b>Produktionszeit</b>	1-2 Arbeitstage	€ 26,34
<b>Preis (netto)</b>		<b>€ 339,11</b>
<b>19% deutsche MwSt.</b>		<b>€ 64,43</b>
<b>SUMME</b>		<b>€ 403,54</b>
inkl. 19% deutscher MwSt.		
(inkl. <a href="#">Standardversand</a> nach DE)		
Weitere Kosten sowie andere Länder: <a href="#">Versandinformationen</a>		

Bitte beachten Sie, dass dieses Angebot unverbindlich ist und die aktuellen Preise zum Zeitpunkt der Bestellung gültig sind. Unsere Produktionszeiten finden Sie auf der 2. Seite dieses Angebots. Der Standardversand innerhalb Deutschlands ist kostenlos. Mehr Informationen erhalten Sie [hier](#).

### Beschreibung

- einseitig vierfarbig bedruckt (4/0) Rückseite unbedruckt
- wird plano liegend (nicht gerollt) geliefert
- Die Auflage gilt pro Version: 2 Versionen à 10.000 Auflage, geliefert 20.000 (Bsp.).

### Details

Datenformat (inkl. 2,00 mm Beschnitt): 59,80 x 84,50 cm

Endformat: 59,40 x 84,10 cm

## Datenhinweis

- **Auflösung** mind. 200dpi bei Originalbildgröße
- Umlaufend 2 mm **Beschnitt** anlegen, wichtige Informationen mit mind. 4 mm Abstand zum Endformat
- **Schriften** müssen vollständig eingebettet oder in Kurven konvertiert werden.
- **Farbmodus** CMYK, FOGRA51 (PSO Coated v3) für gestrichene Papiere, FOGRA52 (PSO Uncoated v3 FOGRA52) für ungestrichene Papiere
- **Farbauftrag** maximal 300%
- **Rechtschreib- und Satzfehler** werden von uns nicht geprüft.
- **Überdruckeneinstellungen** werden von uns nicht geprüft.
- **Transparenzen** aus CorelDraw müssen reduziert werden.
- **Kommentare** werden gelöscht und nicht gedruckt.
- Inhalte von **Formularfeldern** werden mitgedruckt.
- **Sonderfarben** müssen in der PDF-Datei auch als Sonderfarben (z.B. HKS42) angelegt sein

## Produktionszeiten

Die angegebenen Produktionszeiten gelten – soweit nicht anders angegeben – bei vollständigem **Auftragseingang (Bestellung, Zahlung, Druckdaten)** werktags bis **spätestens 22:00 Uhr (MEZ)**.

Plakate	3-4 Werktage
	1-2 Werktage

Die Lieferzeit ergibt sich aus **Produktionszeit + Versandlaufzeit**. Als Werktag gilt Montag bis Freitag, NICHT Samstag, Sonntag und Feiertage.

## Ihr persönlicher Direktlink

Der Direktlink dient zum Speichern Ihrer persönlichen Produktkonfiguration mit allen Zusatzoptionen. Sie können zu einem späteren Zeitpunkt Ihr Produkt mit allen ausgewählten Details erneut laden.

Legen Sie sich hierzu bitte diesen Code ab:

[https://www.diedruckerei.de/p/plakate-mehrfachpack-din-a1?depvar\\_index\\_setparent=%3cMPLA140%3e%3cMPLA140.100.4X25%3e&depvar\\_index\\_set\\_1=%3cZPLXXY1A%3e%3cZPLXXY1AA01%3e&depvar\\_index\\_set\\_2=%3cZPLA1XXZ%3e%3cZPLA1XXZZ00%3e&depvar\\_index\\_set\\_3=%3cZPLXXXD%3e%3cZPLXXXDD00%3e&depvar\\_index\\_set\\_4=%3cZPLA1XXY%3e%3cZPLA1XXYY12%3e](https://www.diedruckerei.de/p/plakate-mehrfachpack-din-a1?depvar_index_setparent=%3cMPLA140%3e%3cMPLA140.100.4X25%3e&depvar_index_set_1=%3cZPLXXY1A%3e%3cZPLXXY1AA01%3e&depvar_index_set_2=%3cZPLA1XXZ%3e%3cZPLA1XXZZ00%3e&depvar_index_set_3=%3cZPLXXXD%3e%3cZPLXXXDD00%3e&depvar_index_set_4=%3cZPLA1XXY%3e%3cZPLA1XXYY12%3e)



SAXOPRINT GmbH Enderstr. 92c 01277 Dresden

StuRa TU Dresden  
Herr Alexander Busch  
George-Bähr-Straße 1e  
01069 Dresden

**Angebot Nr. 262231**

**14.10.2018**

Sehr geehrter Herr Busch,

wir bedanken uns für Ihr Interesse und möchten Ihnen entsprechend Ihrer Anfrage gern folgendes Angebot unterbreiten:

**Allgemein**

Produktgruppe	Plakate
Auflage	100 Stück
Endformat	DIN A1 (594 x 841 mm) hoch
Seitenanzahl	1 Seite
Farbigkeit	4/0-farbig Euroskala
Material	115 g/m <sup>2</sup> Affichenpapier *

**Weiterverarbeitung**

Schneiden	Schneiden
-----------	-----------

**Lieferung**

Lieferung	Express
-----------	---------

**Serviceoptionen**

Datencheck	Basis-Datencheck (kostenfrei)
Absenderadresse	Absender: SAXOPRINT

---

Preis ohne MwSt.	104,31 €
MwSt. 19,00 %	19,82 €
Preis inkl. MwSt.	124,13 €

\* Gegebenenfalls versehen wir die Oberfläche unserer Papiere mit einem Schutzlack, damit Ihr Produkt eine optimale Druckqualität erreicht. Es ist dann nicht mehr bedruck- und stempelbar. Ausgenommen davon sind unsere Offset-, Natur- und Recyclingpapiere sowie unser einseitig beschreibbarer Postkartenkarton.

All-Inclusive-Garantie: Die angegebenen Preise verstehen sich bereits inklusive Druck, Weiterverarbeitung, Verpackung und Versand.

**Sollten Sie noch Fragen haben, zögern Sie nicht uns anzusprechen. Rufen Sie einfach unter 0351 2044 500 an oder schicken Sie uns eine E-Mail an sales@saxoprint.de.**

Dieses Angebot der SAXOPRINT GmbH ist bis zum 28.10.2018 gültig.

Es gelten die Allgemeinen Geschäftsbedingungen der SAXOPRINT GmbH. Diese enthalten u.a. Informationen zu Ihren

Es gelten die AGB der SAXOPRINT GmbH (einsehbar unter [www.saxoprint.de/agb](http://www.saxoprint.de/agb))

SAXOPRINT GmbH Enderstr. 92c 01277 Dresden	Tel: +49 351 20 44 444 Fax: +49 351 20 56 747 E-Mail: <a href="mailto:service@saxoprint.de">service@saxoprint.de</a>	Amtsgericht Dresden HRB 18253 USt-IdNr.: DE206107049	Geschäftsführung: Klaus Sauer, Patrick Berkhouwer, Daniel Ackermann	Commerzbank IBAN: DE74 8508 0000 0480 4351 07 BIC: DRES DE FF 850
--	--	--	--	---

Gewährleistungsansprüchen, Lieferbedingungen, Druckdaten etc. Einsehen und herunterladen können Sie unsere AGB online unter [www.saxoprint.de/AGB](http://www.saxoprint.de/AGB). Informationen zum Widerrufsrecht: Die SAXOPRINT GmbH verkauft hauptsächlich Druckereierzeugnisse, die nach Kundenspezifikationen angefertigt werden, so dass das Recht des Verbrauchers zum Widerruf eines Fernabsatzvertrages ausgeschlossen ist, § 312 d Abs. 4 Nr. 1 BGB. Bei unbedruckt bestellten Verpackungen sowie Verpackungsmustern gilt: Verbraucher können Ihre Vertragserklärung innerhalb von 14 Tagen ohne Angabe von Gründen in Textform (z. B. Brief, Fax, E-Mail) oder – wenn die Ware vor Fristablauf überlassen wird – durch Rücksendung der Sache – widerrufen. Einzelheiten zu Ihrem Widerrufsrecht finden Sie in unseren AGB.

Mit freundlichen Grüßen

Ihr Team von [saxoprint.de](http://saxoprint.de)

Es gelten die AGB der SAXOPRINT GmbH (einsehbar unter [www.saxoprint.de/agb](http://www.saxoprint.de/agb))

SAXOPRINT GmbH  
Enderstr. 92c  
01277 Dresden

Tel: +49 351 20 44 444  
Fax: +49 351 20 56 747  
E-Mail: [service@saxoprint.de](mailto:service@saxoprint.de)

Amtsgericht Dresden  
HRB 18253  
USt-IdNr.: DE206107049

Geschäftsführung:  
Klaus Sauer,  
Patrick Berkhouwer,  
Daniel Ackermann

Commerzbank  
IBAN: DE74 8508 0000 0480 4351 07  
BIC: DRES DE FF 850



WirmachenDruck.de

## Ihr Angebot

Datum: 08.10.2018

Sehr geehrte Damen und Herren,

wir freuen uns, Ihnen folgendes Angebot unterbreiten zu dürfen:

### Plakat DIN A1 (594 x 841 mm) einseitig 4/0-farbig bedruckt (Topseller)

Sorte: Jedes Plakat anderes Motiv: 120g Affichenpapier Blueback (lichtundurchlässig und nassfest)

Auflage: 1 x 100 Stück

Preis	91,07 EUR
Verarbeitung:	
<b>48h Express mit Eilzustellung (DE)</b>	12,92 EUR
Versand & Verpackung & Bezahlung	0,00 EUR
<b>Preis (netto)</b>	<b>103,99 EUR</b>
19.00% MwSt.	19,76 EUR
<b>Gesamtpreis</b>	<b>123,75 EUR</b>

Bezahlung durch Vorkasse, Kreditkarte, Paypal oder Sofortüberweisung möglich.  
Dieses Angebot wurde maschinell erstellt und ist freibleibend.

Grundlage dieses Angebots sind unsere Allgemeinen Geschäftsbedingungen, die Sie auf unserer Internetseite jederzeit einsehen können.

Eine gewissenhafte und hochwertige Ausführung Ihrer Drucksachen möchten wir Ihnen schon jetzt zusichern und erwarten gerne Ihren Auftrag. Bei Fragen stehen Ihnen unsere Kundenberater jederzeit gerne zur Verfügung.

Sitz der Gesellschaft: Backnang  
Handelregister Stuttgart HRB 727418  
UST-ID-Nr. DE261317770

Geschäftsführer:  
Johannes Voetter  
Sean Quinn

Sparkasse Schwäbisch Hall-Crailsheim (BLZ 622 500 30)  
Kontonummer 210 28 58  
IBAN: DE77 6225 0030 0002 1028 58 / BIC: SOLADES1SHA



 **ONLINEPRINTERS**

Sehr geehrte Damen und Herren,

wir freuen uns Ihnen folgendes Produkt anbieten zu können. In der untenstehenden Aufstellung werden Ihnen das gewählte Papier, die gewünschte Auflage sowie alle weiteren Zusatzoptionen angezeigt.

Informationen zu den einzelnen Positionen finden Sie beim gewünschten Produkt durch Klicken auf den "i"-Button.

## MEHRFACHPACK PLAKATE, DIN-A2

<b>Papier:</b>	115 g/m <sup>2</sup> Affichenpapier	<b>€ 406,86</b>
<b>Motive:</b>	08 Versionen	
<b>Auflage:</b>	25	
<b>Falzung</b>	keine Falzung	
<b>Datencheck</b>	ohne Datencheck	
<b>Produktionszeit</b>	3-4 Arbeitstage	

<b>Preis (netto)</b>	<b>€ 406,86</b>
<b>19% deutsche MwSt.</b>	<b>€ 77,30</b>
<b>SUMME</b>	<b>€ 484,16</b>
inkl. 19% deutscher MwSt.	
(inkl. <a href="#">Standardversand</a> nach DE)	
Weitere Kosten sowie andere Länder: <a href="#">Versandinformationen</a>	

Bitte beachten Sie, dass dieses Angebot unverbindlich ist und die aktuellen Preise zum Zeitpunkt der Bestellung gültig sind. Unsere Produktionszeiten finden Sie auf der 2. Seite dieses Angebots. Der Standardversand innerhalb Deutschlands ist kostenlos. Mehr Informationen erhalten Sie [hier](#).

### Beschreibung

- einseitig vierfarbig bedruckt (4/0) Rückseite unbedruckt
- wird plano liegend (nicht gerollt) geliefert
- Die Auflage gilt pro Version: 2 Versionen à 10.000 Auflage, geliefert 20.000 (Bsp.).

### Details

Datenformat (inkl. 2,00 mm Beschnitt): 42,40 x 59,80 cm

Endformat: 42,00 x 59,40 cm

## Datenhinweis

- **Auflösung** mind. 200dpi bei Originalbildgröße
- Umlaufend 2 mm **Beschnitt** anlegen, wichtige Informationen mit mind. 4 mm Abstand zum Endformat
- **Schriften** müssen vollständig eingebettet oder in Kurven konvertiert werden.
- **Farbmodus** CMYK, FOGRA51 (PSO Coated v3) für gestrichene Papiere, FOGRA52 (PSO Uncoated v3 FOGRA52) für ungestrichene Papiere
- **Farbauftrag** maximal 300%
- **Rechtschreib- und Satzfehler** werden von uns nicht geprüft.
- **Überdruckeneinstellungen** werden von uns nicht geprüft.
- **Transparenzen** aus CorelDraw müssen reduziert werden.
- **Kommentare** werden gelöscht und nicht gedruckt.
- Inhalte von **Formularfeldern** werden mitgedruckt.
- **Sonderfarben** müssen in der PDF-Datei auch als Sonderfarben (z.B. HKS42) angelegt sein

## Produktionszeiten

Die angegebenen Produktionszeiten gelten – soweit nicht anders angegeben – bei vollständigem **Auftragseingang (Bestellung, Zahlung, Druckdaten)** werktags bis **spätestens 22:00 Uhr (MEZ)**.

Plakate	3-4 Werktage
	1-2 Werktage

Die Lieferzeit ergibt sich aus **Produktionszeit + Versandlaufzeit**. Als Werktag gilt Montag bis Freitag, NICHT Samstag, Sonntag und Feiertage.

## Ihr persönlicher Direktlink

Der Direktlink dient zum Speichern Ihrer persönlichen Produktkonfiguration mit allen Zusatzoptionen. Sie können zu einem späteren Zeitpunkt Ihr Produkt mit allen ausgewählten Details erneut laden.

Legen Sie sich hierzu bitte diesen Code ab:

[https://www.diedruckerei.de/p/plakate-mehrfachpack-din-a2?depvar\\_index\\_setparent=%3cMPLA240%3e%3cMPLA240.AFF.8X25%3e&depvar\\_index\\_set\\_1=%3cZPLA2XXZ%3e%3cZPLA2XXZZ00%3e&depvar\\_index\\_set\\_2=%3cZPLXXXD%3e%3cZPLXXXDD00%3e&depvar\\_index\\_set\\_3=%3cZPLA2XXY%3e%3cZPLA2XXYY34%3e](https://www.diedruckerei.de/p/plakate-mehrfachpack-din-a2?depvar_index_setparent=%3cMPLA240%3e%3cMPLA240.AFF.8X25%3e&depvar_index_set_1=%3cZPLA2XXZ%3e%3cZPLA2XXZZ00%3e&depvar_index_set_2=%3cZPLXXXD%3e%3cZPLXXXDD00%3e&depvar_index_set_3=%3cZPLA2XXY%3e%3cZPLA2XXYY34%3e)



SAXOPRINT GmbH Enderstr. 92c 01277 Dresden

StuRa TU Dresden  
Herr Alexander Busch  
George-Bähr-Straße 1e  
01069 Dresden

**Angebot Nr. 262232**

**15.10.2018**

Sehr geehrter Herr Busch,

wir bedanken uns für Ihr Interesse und möchten Ihnen entsprechend Ihrer Anfrage gern folgendes Angebot unterbreiten:

**Allgemein**

Produktgruppe	Plakate
Auflage	200 Stück
Endformat	DIN A2 (420 x 594 mm) hoch
Seitenanzahl	1 Seite
Farbigkeit	4/0-farbig Euroskala
Material	115 g/m <sup>2</sup> Affichenpapier *

**Weiterverarbeitung**

Schneiden	Schneiden
Falzen	Plano (ungefalzt)

**Lieferung**

Lieferung	Express
-----------	---------

**Serviceoptionen**

Datencheck	Basis-Datencheck (kostenfrei)
Absenderadresse	Absender: SAXOPRINT

---

Preis ohne MwSt.	68,94 €
MwSt. 19,00 %	13,10 €
Preis inkl. MwSt.	82,04 €

\* Gegebenenfalls versehen wir die Oberfläche unserer Papiere mit einem Schutzlack, damit Ihr Produkt eine optimale Druckqualität erreicht. Es ist dann nicht mehr bedruck- und stempelbar. Ausgenommen davon sind unsere Offset-, Natur- und Recyclingpapiere sowie unser einseitig beschreibbarer Postkartenkarton.

All-Inclusive-Garantie: Die angegebenen Preise verstehen sich bereits inklusive Druck, Weiterverarbeitung, Verpackung und Versand.

**Sollten Sie noch Fragen haben, zögern Sie nicht uns anzusprechen. Rufen Sie einfach unter 0351 2044 500 an oder schicken Sie uns eine E-Mail an [sales@saxoprint.de](mailto:sales@saxoprint.de).**

Dieses Angebot der SAXOPRINT GmbH ist bis zum 29.10.2018 gültig.

Es gelten die AGB der SAXOPRINT GmbH (einsehbar unter [www.saxoprint.de/agb](http://www.saxoprint.de/agb))

---

SAXOPRINT GmbH Enderstr. 92c 01277 Dresden	Tel: +49 351 20 44 444 Fax: +49 351 20 56 747 E-Mail: <a href="mailto:service@saxoprint.de">service@saxoprint.de</a>	Amtsgericht Dresden HRB 18253 USt-IdNr.: DE206107049	Geschäftsführung: Klaus Sauer, Patrick Berkhouwer, Daniel Ackermann	Commerzbank IBAN: DE74 8508 0000 0480 4351 07 BIC: DRES DE FF 850
--	--	--	--	---

Es gelten die Allgemeinen Geschäftsbedingungen der SAXOPRINT GmbH. Diese enthalten u.a. Informationen zu Ihren Gewährleistungsansprüchen, Lieferbedingungen, Druckdaten etc. Einsehen und herunterladen können Sie unsere AGB online unter [www.saxoprint.de/AGB](http://www.saxoprint.de/AGB). Informationen zum Widerrufsrecht: Die SAXOPRINT GmbH verkauft hauptsächlich Druckereierzeugnisse, die nach Kundenspezifikationen angefertigt werden, so dass das Recht des Verbrauchers zum Widerruf eines Fernabsatzvertrages ausgeschlossen ist, § 312 d Abs. 4 Nr. 1 BGB. Bei unbedruckt bestellten Verpackungen sowie Verpackungsmustern gilt: Verbraucher können Ihre Vertragserklärung innerhalb von 14 Tagen ohne Angabe von Gründen in Textform (z. B. Brief, Fax, E-Mail) oder – wenn die Ware vor Fristablauf überlassen wird – durch Rücksendung der Sache – widerrufen. Einzelheiten zu Ihrem Widerrufsrecht finden Sie in unseren AGB.

Mit freundlichen Grüßen

Ihr Team von [saxoprint.de](http://saxoprint.de)

Es gelten die AGB der SAXOPRINT GmbH (einsehbar unter [www.saxoprint.de/agb](http://www.saxoprint.de/agb))

SAXOPRINT GmbH  
Enderstr. 92c  
01277 Dresden

Tel: +49 351 20 44 444  
Fax: +49 351 20 56 747  
E-Mail: [service@saxoprint.de](mailto:service@saxoprint.de)

Amtsgericht Dresden  
HRB 18253  
USt-IdNr.: DE206107049

Geschäftsführung:  
Klaus Sauer,  
Patrick Berkhouwer,  
Daniel Ackermann

Commerzbank  
IBAN: DE74 8508 0000 0480 4351 07  
BIC: DRES DE FF 850



WirmachenDruck.de

## Ihr Angebot

Datum: 08.10.2018

Sehr geehrte Damen und Herren,

wir freuen uns, Ihnen folgendes Angebot unterbreiten zu dürfen:

### Plakat DIN A2 (420 x 594 mm) einseitig 4/0-farbig bedruckt (Topseller)

Sorte: Jedes Plakat anderes Motiv: 120g Affichenpapier Blueback (lichtundurchlässig und nassfest)  
Auflage: 1 x 100 Stück

Preis	48,58 EUR
-------	-----------

Verarbeitung:

<b>48h Express mit Eilzustellung (DE)</b>	12,92 EUR
---	-----------

Versand & Verpackung & Bezahlung	0,00 EUR
----------------------------------	----------

<b>Preis (netto)</b>	<b>61,50 EUR</b>
----------------------	------------------

19.00% MwSt.	11,69 EUR
--------------	-----------

<b>Gesamtpreis</b>	<b>73,19 EUR</b>
--------------------	------------------

Bezahlung durch Vorkasse, Kreditkarte, Paypal oder Sofortüberweisung möglich.  
Dieses Angebot wurde maschinell erstellt und ist freibleibend.

Grundlage dieses Angebots sind unsere Allgemeinen Geschäftsbedingungen, die Sie auf unserer Internetseite jederzeit einsehen können.

Eine gewissenhafte und hochwertige Ausführung Ihrer Drucksachen möchten wir Ihnen schon jetzt zusichern und erwarten gerne Ihren Auftrag. Bei Fragen stehen Ihnen unsere Kundenberater jederzeit gerne zur Verfügung.

Sitz der Gesellschaft: Backnang  
Handelregister Stuttgart HRB 727418  
UST-ID-Nr. DE261317770

Geschäftsführer:  
Johannes Voetter  
Sean Quinn

Sparkasse Schwäbisch Hall-Crailsheim (BLZ 622 500 30)  
Kontonummer 210 28 58  
IBAN: DE77 6225 0030 0002 1028 58 / BIC: SOLADES1SHA



WirmachenDruck.de

## Ihr Angebot

Datum: 08.10.2018

Sehr geehrte Damen und Herren,

wir freuen uns, Ihnen folgendes Angebot unterbreiten zu dürfen:

### Hochwertige Etiketten auf Rolle rund (kreisrund konturgeschnitten)

Sorte: Indoor: 60µ Haftfolie weiß glänzend (kratzfest mit Glanz-UV-Lack) --TOPSELLER--

Auflage: 3000 x 1 Stück

Breite: 7.5cm

Höhe: 7.5cm

Etiketten in Ihrer Wunschmenge auf Rolle rund (kreisrund konturgeschnitten)

4/0-farbig (einseitig mit Ihrem Motiv bedruckt)

Indoor: 60µ Haftfolie weiß glänzend (kratzfest mit Glanz-UV-Lack) --TOPSELLER--, permanent klebend

Max. Druckbreite an der kurzen Seite: 200mm

Max. Druckbreite an der langen Seite: 200mm

Endformat: Ihr eigenes Wunschformat

Datenformat: Bitte umlaufend 3mm größer als das Endformat.

Bitte legen Sie für den Konturschnitt keine Konturlinie an. Das Erstellen der Konturlinie übernehmen wir für Sie als exklusiven Service.

Rollendurchmesser: 3 Zoll (ca. 76mm)

Etiketten außenliegend auf Rolle, permanent klebend

[Weitere Infos zur Anzahl der einzelnen Etiketten auf einer Rolle.](#)

Preis	35,61 EUR
Verarbeitung:	
<b>48h Express mit Eilzustellung (DE)</b>	12,90 EUR
Maschineneinrichtung	10,90 EUR
Versand & Verpackung & Bezahlung	0,00 EUR
<b>Preis (netto)</b>	<b>59,41 EUR</b>
19.00% MwSt.	11,29 EUR
Gesamtpreis	70,69 EUR

Bezahlung durch Vorkasse, Kreditkarte, Paypal oder Sofortüberweisung möglich.  
Dieses Angebot wurde maschinell erstellt und ist freibleibend.

Grundlage dieses Angebots sind unsere Allgemeinen Geschäftsbedingungen, die Sie auf unserer Internetseite jederzeit einsehen können.

Eine gewissenhafte und hochwertige Ausführung Ihrer Drucksachen möchten wir Ihnen schon jetzt zusichern und erwarten gerne Ihren Auftrag. Bei Fragen stehen Ihnen unsere Kundenberater jederzeit gerne zur Verfügung.





WirmachenDruck.de

## Ihr Angebot

Datum: 08.10.2018

Sehr geehrte Damen und Herren,

wir freuen uns, Ihnen folgendes Angebot unterbreiten zu dürfen:

### Flyer DIN A6 (10,5 cm x 14,8 cm), beidseitig bedruckt

Sorte: 135g hochwertiger Qualitätsdruck matt  
Auflage: 1 x 10.000 Stück

Preis	44,63 EUR
Verarbeitung:	
<b>48h Express mit Eilzustellung (DE)</b>	13,00 EUR
Versand & Verpackung & Bezahlung	0,00 EUR
<b>Preis (netto)</b>	<b>57,63 EUR</b>
19.00% MwSt.	10,95 EUR
<b>Gesamtpreis</b>	<b>68,58 EUR</b>

Bezahlung durch Vorkasse, Kreditkarte, Paypal oder Sofortüberweisung möglich.  
Dieses Angebot wurde maschinell erstellt und ist freibleibend.

Grundlage dieses Angebots sind unsere Allgemeinen Geschäftsbedingungen, die Sie auf unserer Internetseite jederzeit einsehen können.

Eine gewissenhafte und hochwertige Ausführung Ihrer Drucksachen möchten wir Ihnen schon jetzt zusichern und erwarten gerne Ihren Auftrag. Bei Fragen stehen Ihnen unsere Kundenberater jederzeit gerne zur Verfügung.

Sitz der Gesellschaft: Backnang  
Handelregister Stuttgart HRB 727418  
UST-ID-Nr. DE261317770

Geschäftsführer:  
Johannes Voetter  
Sean Quinn

Sparkasse Schwäbisch Hall-Crailsheim (BLZ 622 500 30)  
Kontonummer 210 28 58  
IBAN: DE77 6225 0030 0002 1028 58 / BIC: SOLADES1SHA





WirmachenDruck.de

## Ihr Angebot

Datum: 15.10.2018

Sehr geehrte Damen und Herren,

wir freuen uns, Ihnen folgendes Angebot unterbreiten zu dürfen:

### Faltblatt, gefalzt auf DIN A4, 4-seiter

Sorte: 90g hochwertiger Qualitätsdruck matt  
Auflage: 1 x 1.000 Stück

Preis	70,70 EUR
Verarbeitung:	
<b>48h Express mit Eilzustellung (DE)</b>	12,90 EUR
Versand & Verpackung & Bezahlung	0,00 EUR
<b>Preis (netto)</b>	<b>83,60 EUR</b>
19.00% MwSt.	15,88 EUR
<b>Gesamtpreis</b>	<b>99,48 EUR</b>

Bezahlung durch Vorkasse, Kreditkarte, Paypal oder Sofortüberweisung möglich.  
Dieses Angebot wurde maschinell erstellt und ist freibleibend.

Grundlage dieses Angebots sind unsere Allgemeinen Geschäftsbedingungen, die Sie auf unserer Internetseite jederzeit einsehen können.

Eine gewissenhafte und hochwertige Ausführung Ihrer Drucksachen möchten wir Ihnen schon jetzt zusichern und erwarten gerne Ihren Auftrag. Bei Fragen stehen Ihnen unsere Kundenberater jederzeit gerne zur Verfügung.

Sitz der Gesellschaft: Backnang  
Handelregister Stuttgart HRB 727418  
UST-ID-Nr. DE261317770

Geschäftsführer:  
Johannes Voetter  
Sean Quinn

Sparkasse Schwäbisch Hall-Crailsheim (BLZ 622 500 30)  
Kontonummer 210 28 58  
IBAN: DE77 6225 0030 0002 1028 58 / BIC: SOLADES1SHA



### Angebot

Vielen Dank für Ihr Interesse an unseren Produkten. Basierend auf unseren allgemeinen Geschäftsbedingungen, erhalten Sie folgendes Angebot. Bei Bestellung kommt der Kaufvertrag erst durch unsere schriftliche Auftragsbestätigung zustande.



### DEXTRO ENERGY AB 3.000 STK.

Artikel-Nr.: KS10133A

Lieferzeit: ca. 3-4 Wochen nach Freigabe

#### PREISTABELLE IN € PRO STK.

(1 Stk. bzw. Muster = 0,11 € netto / 0,13 € brutto)

Menge	1-5-fb. Druck				
3.000 Stk.	0,1108				
5.000 Stk.	0,0905				
10.000 Stk.	0,0713				
20.000 Stk.	0,0635				
30.000 Stk.	0,0626				
40.000 Stk.	0,0616				

#### Ihre Artikelkonfiguration:

1-5-fb. Druck

Folienfarbe:

Folie weiß

Nebenkosten pro Auftrag (inkl.):

Druckvorkosten 2-fb. Druck [+160,00 €]

#### Menge:

5.000 Stk.

#### Nettobetrag:

612,50 €

inkl. Nebenkosten

zzgl. Versand

zzgl. MwSt.

Alle Nebenkosten (Druckvorkosten etc.) sind im errechneten Nettobetrag bereits enthalten.

---

**DEXTRO ENERGY ab 3.000 Stk.****Größe:**

ca. 60 x 35mm; Inhalt - 1 Stk. à ca. 5,75g

**Material:**

Flowpack - Folie weiß oder transparent

**Ausführung/Inhalt:**

1 DEXTRO ENERGY Traubenzucker à ca. 5,75g, im individuell bedruckbaren Flowpack

**Hinweis:**

Das Produkt enthält keinerlei tierische Bestandteile oder Erzeugnisse, die aus oder mithilfe von Tieren oder tierischen Erzeugnissen hergestellt wurden. Dies gilt auch für Stoffe, die nicht im Endprodukt enthalten sind, jedoch zur Verarbeitung oder Produktion der Zutaten verwendet werden.

**Werbeanbringung:**

inkl. 1-5-fb. Druck lt. Vorgaben

**Werbeflächen:**

lt. Maßblatt

**Verpackung:**

1.000 Stk. pro Karton

**Haltbarkeit:**

ca. 18 Monate bei sachgerechter Lagerung

**Lieferzeit:**

ca. 3-4 Wochen nach Freigabe

*Hinweis: Beim Druck auf transparenter Folie ist eine Weißunterlegung erforderlich, damit die Druckfarben nicht lasierend erscheinen. Dies entspricht einer zusätzlichen Druckfarbe.*

Dieses Angebot wurde elektronisch erstellt. Zahlung: nach Vereinbarung.

Bei Rückfragen stehen wir Ihnen gerne zur Verfügung.

Mit freundlichen Grüßen

Ihr EMMA MERCH-Team

**EMMA MERCH GmbH**

Sendelbach 7d | D - 77770 Durbach

Fon: +49 (0)781 - 12 78 66 90

E-Mail: info@emmamerch.de

Shop: www.emmamerch.de

Online-Angebot vom 15.10.2018, gültig bis 15.10.2018



Bezeichnung	Artikel-Nr.	Einzelpreis	Menge	Gesamt
Dextro ENERGY	56346	0,085 €	5000	426,00 €
Nebenkosten 2-farbig				166,40 €

**Summe 592,40 €\***

Marke: Dextro Energy  
 Länge/Breite: 6,00cm/3,50cm  
 Gewicht: 6g  
 Verpackungseinheit: 1000  
 Mindestmenge: 5000  
 EAN: 4049116317745  
 Zahlart: Vorkasse abzgl. 2% Skonto zzgl. Versandkosten  
 Lieferung: Erfolgt ab Werk ca. 15 Werktagen nach Auftragsklarheit (vorbehaltlich Prüfung der Druckdaten).

Auf Basis dieses Angebotes beauftragen wir:

**X**

Datum / Firmenstempel / Unterschrift

**Fragen & Wünsche:** TEL 040 2788 201-0 (Mo. - Fr. 08:00 - 18:00 Uhr)  
 MAIL service@giffits.de  
**Faxantwort an:** FAX 040 2788 201-79

\*Preise zzgl. gesetzl. USt. | Dieses Angebot ist gültig für Industrie, Handel, Gewerbe und Vereine. Entsprechend behalten wir uns den Zwischenverkauf vor. | Es gelten unsere Allgemeinen Geschäftsbedingungen.

# promostore®

## Onlineangebot

Angebotsdatum 14.10.2018  
Gültig bis 17.10.2018

Firma	_____
Kontakt	_____
Telefon	_____

Sehr geehrte Damen und Herren,

gerne bieten wir Ihnen nachstehend zu unseren Allgemeinen Geschäftsbedingungen freibleibend an:

Artikelname	Einzelpreis	Menge	Zwischensumme
 <b>DEXTRO ENERGY</b> Art. Nr.: 848300457 Veredelung: Bedrucken 2-farbig	0,09 €	5000	450,00 €
Zwischensumme			450,00 €
Nebenkosten			160,00 €
Steuer			115,90 €
<b>Gesamtsumme</b>			<b>725,90 €</b>

### Zahlart

Vorauszahlung zzgl. Versandkosten

### Lieferung

Die Lieferung erfolgt nach ca. 3-5 Werktagen bei Werbeartikeln ohne Druck oder Veredelung. Sollten Sie weitere Fragen oder Wünsche haben, freuen wir uns, wenn Sie sich telefonisch oder per E-Mail an uns wenden. Gerne werden wir Ihnen im Rahmen unserer Möglichkeiten weiterhelfen.

### ANTWORT PER FAX AN:

+49 (0)201 - 94 618 - 620  
 Sie erreichen unser Vertriebsteam von  
 Mo - Fr: 08:00 - 17:00 Uhr unter +49 (0)201 - 94 618 - 0

Auf Basis dieses Angebotes beauftragen wir:



---

**DATUM UND UNTERSCHRIFT**

Dieses Angebot wurde elektronisch erstellt und gilt nur für Industrie, Handel, Gewerbe und Vereine. Eine Unter- bzw. Überlieferung von bis zu 10% aus technischen Gründen bleibt vorbehalten.

Promostore GmbH, Am Lichtbogen 4, 45141 Essen, Zuständiges Gericht: Amtsgericht Essen  
 Telefon: +49 201 94 618 - 0, Fax: +49 201 94 618 - 620, E-Mail: info@promostore.de  
 Geschäftsführer / Vorstand: Tobias Gottwald, HRB Nummer: HRB 20508,  
 Umsatzsteuer ID: DE258490308 www.promostore.de





CHEMNITZ · DRESDEN · LEIPZIG

Fernsehen in Dresden GmbH · Schandauer Str. 64 · 01277 Dresden

**Studentenrat der TU Dresden**

Geschäftsführerin Soziales  
Helmholtzstraße 10  
01069 Dresden

**Angebot**

**Ansprechpartner: Herr Lutz Thies**

**Sender: Fahrgast Fernsehen Dresden**  
**Produkt: Spot FAHRGAST FERNSEHEN und DRESDEN FERNSEHEN**

Exklusiv Haltestellenangebot für den Studentenrat der TU  
Haltestelle: Nürnberger Platz  
Linie 3 und 8  
Zeitraum: 16.11. - 29.11.  
Angebot vom 12.10., gültig bis: 26.10.2018

Artikel	Betrag
Spot	300,00 €
Spotprüfung und -einpfege	25,00 €
Zwischensumme	325,00 €
Umsatzsteuer 19 %	+ 61,75 €
<b>Betrag Brutto in EUR</b>	<b>386,75 €</b>

Ihr Spot startet mit der Haltestellenansage der kommenden, also Ihrer Zielhaltestelle und läuft 20 Sekunden. Dann schaltet das laufende Programm wieder ein. Dies gilt für alle Wagen der Linien 3 und 8. Ihr Spot wird ebenfalls in DRESDEN FERNSEHEN gesendet.

**\* Mediadaten**

**Fahrgast Fernsehen**

- \* 418 Screens/83 Fahrzeuge
- \* ca. 231.000 Fahrgäste/Tag
- \* Betriebszeit: 15 Stunden/Tag

**Dresden Fernsehen**

- \* Empfang: DVB-T, Kabel, Smart-TV, T-Entertain
- \* Einwohner im Kernsendegebiet: 637.800 potentielle Zuschauer/Tag
- \* Online: 565.000 Seitenaufrufe/Monat, 12.442 Facebook-Likes

WICHTIG: Für eine rechtzeitige Schaltung muss der Spot drei Werktage vor Schaltbeginn freigegeben sein. (Vereinzelt technisch bedingte Programmausfälle bei Fahrgast Fernsehen im Verkehrsnetz werden durch mehr Medialeistung im Buchungszeitraum kompensiert.) Die Rechnungsstellung erfolgt zum Leistungsbeginn. Bitte senden Sie das unterschriebene und abgestempelte Angebot per Fax oder E-Mail zurück. Es gelten die AGB der Fernsehen in Dresden GmbH unter [www.sachsen-fernsehen.de](http://www.sachsen-fernsehen.de).

12.10.2018  
Seite 1 von 1

Dieter Lipka | Mediaberater  
 0351 / 315 40 738

@ dieter.lipka@dresden-fernsehen.de

**DRESDEN FERNSEHEN**

Fernsehen in Dresden GmbH  
Schandauer Str. 64  
01277 Dresden

0351/315 407 0  
 0351/315 407 99  
 [www.sachsen-fernsehen.de](http://www.sachsen-fernsehen.de)

Amtsgericht Dresden  
HRB 24089  
USt-IdNr. DE245209695  
Geschäftsführerin: Anja Polenz

Commerzbank Dresden  
IBAN DE86 8508 0000 0455 4280 00  
BIC DRESDEFF850

Ostsächsische Sparkasse Dresden  
IBAN DE64 8505 0300 3100 3677 57  
BIC OSDDDE81XXX



Werbemedien suchen

Radio 1.255,25 EUR  
 Print 238,50 EUR  
1.493,75 EUR

**Buchen** >  
 Unverbindliches Angebot anfragen

Online Anschritt: Allgemein Preise Termine Motive  
 Kino  
 TV

Topangebote

Listenpreis      Listenrabatt      Ihr Preis

<input type="checkbox"/>	Vermarkter: Jost von Brandis			Vermarktersumme: <b>872,30 EUR</b>
<input type="checkbox"/>	<input type="checkbox"/> Fritz-Förster-Platz -HS	270,60 EUR	0,00 EUR (0,00 %)	270,60 EUR <input type="checkbox"/>
<input type="checkbox"/>	<input type="checkbox"/> Münchner Str./Hettnerstr. -HS	150,70 EUR	0,00 EUR (0,00 %)	150,70 EUR <input type="checkbox"/>
<input type="checkbox"/>	<input type="checkbox"/> Nürnberger Platz -HS	180,40 EUR	0,00 EUR (0,00 %)	180,40 EUR <input type="checkbox"/>
<input type="checkbox"/>	<input type="checkbox"/> Zellescher Weg geg. Einsteinstr. HS	270,60 EUR	0,00 EUR (0,00 %)	270,60 EUR <input type="checkbox"/>
Zwischensumme Außenwerbung:				872,30 EUR

[Alle auswählen](#) / [Alle abwählen](#)

**Produktionskosten für Plakate**

Beschreibung	Anzahl <sup>?</sup>	Gesamtpreis
<b>Poster Format:</b> Ganzsäule 8/1		
Druck - 8/1 - 4tlg (für Dekade 32)	14	364,71 EUR
Versandkosten (für Dekade 32)	1	18,24 EUR
		382,95 EUR

[Mache ich selbst](#)

Bei den Plakatproduktionskosten handelt es sich um die Kosten für ein Werbemotiv. Wenn Sie mehrere Motive einsetzen möchten, stellen Sie bitte eine Anfrage und erläutern Sie, wie Sie die Motive einsetzen möchten. Die Anbringung / Klebung des Plakats ist bereits im Preis der Fläche enthalten.

[Ausgewählte Belegungen](#)

[Kalender](#)

Listengesamtpreis:	1.255,25 EUR
<b>Ihr Preis:</b>	<b>1.255,25 EUR</b>
zzgl. MwSt. (19,00 %):	238,50 EUR
Zahlbetrag:	1.493,75 EUR

**Buchen** >

Alle Preise zzgl. gesetzlicher Mehrwertsteuer. Änderungen und Irrtümer vorbehalten!

**Kontakt**

Kontaktformular  
 089/452145-0  
 Montag - Freitag  
 9:00 - 18:00 Uhr

**Zahlungsmethoden**

**Social Media**

**Über uns**

Überblick  
 Team  
 Karriere  
 News  
 Presse  
 Referenzen  
 Kampagnen

**Preise**

Für Unternehmen  
 Für Agenturen

**Werbeplanung**

Mediabriefing  
 Mediacompass  
 Werbung für Recruiting  
 Werbung für Autohäuser

**Hilfe**

FAQ  
 Glossar  
 Downloads  
 Webinar  
**Angepasste Lösungen**

**Rechtliches**

Impressum  
 AGB

Werbemedien suchen

- Radio ▾
- Print ▾
- Online ▾
- Kino ▾
- TV ▾
- Topangebote





bannerstop GmbH, Habsburgerring 1, 50674 Köln

Sachbearbeiter Onlineshop  
 Telefon +49221 167938-0  
 Fax +49221 167938-29  
 E-Mail service@bannerstop.com

Nummer AS133713  
 Datum 15.10.2018

## Angebot

Ihr Warenkorb-Angebot vom 15.10.2018

Pos.	Nummer	Bezeichnung	Menge	Preis EUR	Gesamt EUR
1		<b>PVC Frontlit Premium</b> Breite: 700 cm Höhe: 150 cm Oben: Randverstärkung + Ösen 50cm Unten: Randverstärkung + Ösen 50cm Links: Randverstärkung + Ösen 50cm Rechts: Randverstärkung + Ösen 50cm Zubehör: Kein Zubehör Menge: 1	10,50m <sup>2</sup>	13,50 €	141,75 €
2		<b>Kostenlose Profi-Druckdaten-Prüfung</b> Unser Team aus ausgebildeten Grafikern prüft alle Ihre Druckdaten kostenlos auf Druckfähigkeit und sendet Ihnen Korrekturabzüge zu. Bei Problemen setzen wir uns mit Ihnen in Verbindung. <b>Die Daten können Sie nach Abschluss der Bestellung senden.</b>	1	0,00 €	0,00 €

Zwischensumme netto	141,75 €
Sperrgutzuschlag	0,00 €
Versand & Bearbeitung (Standard)	9,90 €
zzgl. MwSt.	28,81 €
<b>Gesamt brutto</b>	<b>180,46 €</b>

Versand per UPS

Mögliche Lieferoptionen:

Standard - Versand: 4-5 Tage - voraussichtlicher Liefertermin: 19.10.2018

Express 72h - voraussichtlicher Liefertermin: 18.10.2018

Overnight - voraussichtlicher Liefertermin: 17.10.2018

bannerstop GmbH, Habsburgerring 1, D-50674 Köln  
 Bankverbindung: bannerstop GmbH, Sparkasse KölnBonn, Kto-Nr. 1933 3755 68, BLZ 370 501 98  
 IBAN DE56 3705 0198 1933 3755 68, BIC / SWIFT-Code COLSDE33XXX  
 Geschäftsführer: Paul Jan Schmidt, Sitz der Gesellschaft: Köln. Steuernummer: 215/5913/D343. USTID: DE815461549  
 Es gelten unsere Allgemeinen Geschäfts- und Lieferbedingungen. Gerichtsstand Köln. Amtsgericht Köln: HRB 79391  
 bannerstop GmbH ist Partner der Creditreform.



Werbedisplays & Großformatdruck

www.werbecenter-berlin.de



Advertising & Displays

Werbecenter-Berlin GmbH

Advertising & Displays Werbecenter-Berlin GmbH, Zitadellenweg 26b, 13599, Berlin

StuRa TU Dresden  
z.Hd. Alexander Busch  
George-Bähr-Straße 1e  
01069 Dresden

Berlin, den 15. Oktober 2018

**Angebot 00008897**

Sehr geehrte/r Kunde/Kundin,

es freut uns Ihnen entsprechend unserer Liefer- und Zahlungsbedingungen folgendes anbieten zu können:

Pos	Menge	Artikel-Nr.	Name	EP	MwSt. %	GP
1	1 Stück	WCB-BNE-N	<b>Werbeplane PVC - Digitaldruck CMYK - Standard</b> (Ausführung:Standarddruck (300dpi), Produktionszeit:4 Arbeitstage)  DL_WCB-BNE-N Breite: 7,00m Höhe: 1,50m  Konfektion Verstärkter Saum (ab 2m²) + Ösen ca. alle 50cm: ja	157,50 €	19,00	157,50 €
Zwischensumme netto						157,50 €
Versand mit UPS-Standard (Deutschland, 1-3 Arbeitstage (Mo-Fr)						6,95 €
Gesamtsumme netto						164,45 €
zzgl. 19% USt.						31,25 €
<b>Total</b>						<b>195,70 €</b>

Eventuelle Abweichungen zwischen den Einzel- und Gesamtpreisen sind auf Rundungsdifferenzen zurückzuführen.

**Zahlung:** Vorkasse, Nachnahme (ab 50 EUR netto Warenwert ohne Nachnahmegebühren), auf Rechnung nach erfolgter Rechnungsprüfung, bei Abholung Bar oder mit EC-Karte, per Kreditkarte (bei Bestellung über den Onlineshop oder bei Abholung)

**Hinweis:** Bei Rechnungsstellung außerhalb Deutschland ist nur Zahlung per Vorkasse möglich.

**Angebotsgültigkeit:** 4 Wochen

**Produktionszeit:** Die Angabe hierzu steht beim jeweiligen Artikel und beginnt nach Auftragsklarheit, zzgl. Versandzeit.

Das Angebot ist freibleibend.

Sollten Sie noch Fragen haben, können Sie uns auch telefonisch erreichen.

In der Hoffnung, mit unserem Angebot Ihr Interesse geweckt zu haben und in Erwartung weiterer Nachrichten Ihrerseits verbleiben wir mit freundlichen Grüßen,

**Ihr Werbecenter-Team**

Advertising & Displays  
Werbecenter-Berlin GmbH  
USt-ID: DE 814153849  
Geschäftsführer: Servet Sükur

Steuernummer  
29/030/63905  
HRB 94497 B  
Berlin Spandau

Anschrift:  
Zitadellenweg 26b  
13599 Berlin

Kommunikation:  
Telefon: +4930-34 50 679-0  
Fax: +4930-34 50 679-99  
info@werbecenter-berlin.de

Bankverbindung:  
Deutsche Bank  
IBAN DE83 1007 0024 0104 3330 00  
BIC DEUTDE33



WirmachenDruck.de

## Ihr Angebot

Datum: 15.10.2018

Sehr geehrte Damen und Herren,

wir freuen uns, Ihnen folgendes Angebot unterbreiten zu dürfen:

### Hochwertige PVC-Plane, 4/0-farbig bedruckt, Ösen im Abstand von 50 cm rundum

Sorte: Alle Planen gleiches Motiv: 510g Frontlit-Plane - wetterfest für erhöhten Winddruck (B1 zertifiziert - schwer entflammbar nach DIN 4102)

Auflage: 1 Stück

Breite: 700.0cm

Höhe: 150.0cm

Hochwertige PVC-Frontlit-Plane, rundum veröst

4/0-farbig (einseitig mit Ihrem Motiv bedruckt)

Alle Planen gleiches Motiv: 510g Frontlit-Plane - wetterfest für erhöhten Winddruck (B1 zertifiziert - schwer entflammbar nach DIN 4102)

Auflösung 150dpi

Druckbreite 500cm, größere Formate werden in mehreren Bahnen ausgegeben (gepanelt) und zusammengeschnitten. Die Veröstung erfolgt rundum im Abstand von 50cm. Die Metall-Ösen haben einen Innen-Durchmesser von ca. 11mm und werden so platziert, dass sich die Lochmitte ca. 17-20mm vom Rand entfernt befindet. Wenn Sie mit wichtigen Gestaltungselementen etwa 4cm vom Rand wegbleiben, wird kein Element von einer Öse verdeckt.

Die Daten als pdf-Datei in CMYK mit 150dpi anlegen.

Preis	79,38 EUR
-------	-----------

Verarbeitung:

<b>48h Express mit Eilzustellung (DE)</b>	12,90 EUR
---	-----------

Maschineneinrichtung	6,90 EUR
----------------------	----------

Versand & Verpackung & Bezahlung	0,00 EUR
----------------------------------	----------

<b>Preis (netto)</b>	<b>99,18 EUR</b>
----------------------	------------------

19.00% MwSt.	18,84 EUR
--------------	-----------

Gesamtpreis	118,02 EUR
-------------	------------

Bezahlung durch Vorkasse, Kreditkarte, Paypal oder Sofortüberweisung möglich.

Dieses Angebot wurde maschinell erstellt und ist freibleibend.

Grundlage dieses Angebots sind unsere Allgemeinen Geschäftsbedingungen, die Sie auf unserer Internetseite jederzeit einsehen können.

Eine gewissenhafte und hochwertige Ausführung Ihrer Drucksachen möchten wir Ihnen schon jetzt zusichern und erwarten gerne Ihren Auftrag. Bei Fragen stehen Ihnen unsere Kundenberater jederzeit gerne zur Verfügung.



WirmachenDruck.de

## Ihr Angebot

Datum: 15.10.2018

Sehr geehrte Damen und Herren,

wir freuen uns, Ihnen folgendes Angebot unterbreiten zu dürfen:

### Hochwertige Aufkleber mit freier Größe (rechteckig)

Sorte: Indoor-Aufkleber: 80g hochwertiger Qualitätsdruck auf weißer Vinylfolie glänzend

Auflage: 1 Stück

Breite: 40.0cm

Höhe: 30.0cm

Hochwertige Aufkleber mit freier Größe (rechteckig)

4/0-farbig (einseitig mit Ihrem Motiv bedruckt)

80g hochwertiger Qualitätsdruck auf weißer Vinylfolie glänzend

Auflösung 300 dpi

Max. Druckbreite an der kurzen Seite: 1,44m. Bei größeren Druckbreiten wird der Aufkleber in Bahnen aufgeteilt mit 1cm Überlappung.

Die Daten als pdf-Datei in CMYK mit 300 dpi anlegen.

Endformat: Ihr eigenes Wunschformat

Datenformat: Bitte umlaufend 3mm größer als das Endformat.

Achtung! Bei transparenten Aufklebern ist weiß nicht druckbar - alle weißen Bereiche in der Druckvorlage sind transparent! Je heller Ihre Farben, desto weniger Deckkraft hat der Aufkleber und der Untergrund scheint hindurch (lasierender Druck). Wir unterscheiden zwischen Indoor-Aufklebern (für den Innenbereich) und Outdoor-Aufklebern (für den Außenbereich).

Die Lichteichtheit (Widerstandsfähigkeit der Druckfarben gegen Lichteinwirkung) ist abhängig von der Sonneneinstrahlung sowie allen möglichen Lichteinflüssen (z. B. Spiegel, Reflektoren, Lichter). Aus den genannten Gründen kann leider keine genaue Haltbarkeitsdauer garantiert werden.

Wetterfeste Aufkleber können nur mit lichteichten Farben im aufwändigen Siebdruckverfahren hergestellt werden.

Die Artikel in unserem Sortiment werden ausschließlich im Offsetdruck- und Digitaldruckverfahren hergestellt.

Bitte legen Sie für den Konturschnitt keine Konturlinie an. Das Erstellen der Konturlinie übernehmen wir für Sie als exklusiven Service.

Preis	2,68 EUR
Verarbeitung:	
<b>48h Express mit Eilzustellung (DE)</b>	12,90 EUR
Maschineneinrichtung	6,90 EUR
Versand & Verpackung & Bezahlung	0,00 EUR
<b>Preis (netto)</b>	<b>22,48 EUR</b>
19.00% MwSt.	4,27 EUR
Gesamtpreis	26,75 EUR

Bezahlung durch Vorkasse, Kreditkarte, Paypal oder Sofortüberweisung möglich.

Dieses Angebot wurde maschinell erstellt und ist freibleibend.

Grundlage dieses Angebots sind unsere Allgemeinen Geschäftsbedingungen, die Sie auf unserer Internetseite jederzeit einsehen können.

Eine gewissenhafte und hochwertige Ausführung Ihrer Drucksachen möchten wir Ihnen schon jetzt zusichern und erwarten gerne Ihren Auftrag. Bei Fragen stehen Ihnen unsere Kundenberater jederzeit gerne zur Verfügung.



1230



WirmachenDruck.de

## Ihr Angebot

Datum: 08.10.2018

Sehr geehrte Damen und Herren,

wir freuen uns, Ihnen folgendes Angebot unterbreiten zu dürfen:

### Großflächenplakat 18/1 (356 x 252 cm) einseitig 4/0-farbig bedruckt

Sorte: Alle Plakate gleiches Motiv: 120g Affichenpapier Blueback (lichtundurchlässig und nassfest)

Auflage: 1 x 1 Stück

Preis	19,82 EUR
-------	-----------

Verarbeitung:

<b>48h Express mit Eilzustellung (DE)</b>	12,92 EUR
---	-----------

Versand & Verpackung & Bezahlung	0,00 EUR
----------------------------------	----------

<b>Preis (netto)</b>	<b>32,74 EUR</b>
----------------------	------------------

19.00% MwSt.	6,22 EUR
--------------	----------

<b>Gesamtpreis</b>	<b>38,96 EUR</b>
--------------------	------------------

Bezahlung durch Vorkasse, Kreditkarte, Paypal oder Sofortüberweisung möglich.  
Dieses Angebot wurde maschinell erstellt und ist freibleibend.

Grundlage dieses Angebots sind unsere Allgemeinen Geschäftsbedingungen, die Sie auf unserer Internetseite jederzeit einsehen können.

Eine gewissenhafte und hochwertige Ausführung Ihrer Drucksachen möchten wir Ihnen schon jetzt zusichern und erwarten gerne Ihren Auftrag. Bei Fragen stehen Ihnen unsere Kundenberater jederzeit gerne zur Verfügung.

Sitz der Gesellschaft: Backnang  
Handelregister Stuttgart HRB 727418  
UST-ID-Nr. DE261317770

Geschäftsführer:  
Johannes Voetter  
Sean Quinn

Sparkasse Schwäbisch Hall-Crailsheim (BLZ 622 500 30)  
Kontonummer 210 28 58  
IBAN: DE77 6225 0030 0002 1028 58 / BIC: SOLADES1SHA

# WARENKORB

ZUR KASSE GEHEN

 CHALK Kreide-Pigment Spray wurde in den Warenkorb gelegt.

ARTIKEL	PREIS	MENGE	ZWISCHENSUMME
 <p><b>CHALK KREIDE-PIGMENT SPRAY</b> Art-Nr.: 970404</p>			
<input type="text"/> <p><b>ROT</b> Art-Nr.: 970404</p>	6,85 €	<input type="text" value="4"/>	27,40 €
<input type="text"/> <p><b>PINK</b> Art-Nr.: 970405</p>	6,85 €	<input type="text" value="3"/>	20,55 €
<input type="text"/> <p><b>ROYAL BLAU</b> Art-Nr.: 970408</p>	6,85 €	<input type="text" value="3"/>	20,55 €
<input type="text"/> <p><b>GRÜN</b> Art-Nr.: 970409</p>	6,85 €	<input type="text" value="3"/>	20,55 €

RABATTCODES  [ANWENDEN](#)

ZWISCHENSUMME	89,05 €
VERSAND & BEARBEITUNG (STANDARDVERSAND - PAUSCHAL)	6,99 €
▼ STEUER	15,33 €

**GESAMTSUMME 96,04 €**

ZUR KASSE GEHEN

Zur Kasse mit mehreren Adressen

[WARENKORB LEEREN](#)

[WARENKORB AKTUALISIEREN](#) -ODER-

[WEITER EINKAUFEN](#)

## UNTERNEHMEN

Team  
Kontakt  
Karriere

Impressum  
Datenschutz  
Haftungsausschluss  
Widerrufsrecht  
FAQs  
Geschäftsbedingungen  
Versand & Kosten

© MOLOTOW™

## BUSINESSCENTER

Vertrieb  
B2B Kontaktformular

Login: B2B Online Shop  
Login: B2B Workshops

## DOWNLOADCENTER

Mailings & Broschüren  
Produktflyer  
Userguides

## NEWSLETTER

### E-Mail

Melde dich völlig unverbindlich  für unseren Newsletter an. Wenn du keine weiteren Newsletter von uns erhalten möchtest, kannst du dich hier jederzeit abmelden.